

[www.ontech.de](http://www.ontech.de)

In unserem Webshop finden Sie unsere Produkte, welche Sie direkt per Paketversand bestellen können. Großformatige Speditionsware können Sie hier ebenfalls anfragen. Unser Vertriebsteam ermittelt Ihnen daraufhin umgehend die entsprechenden Transportkosten.

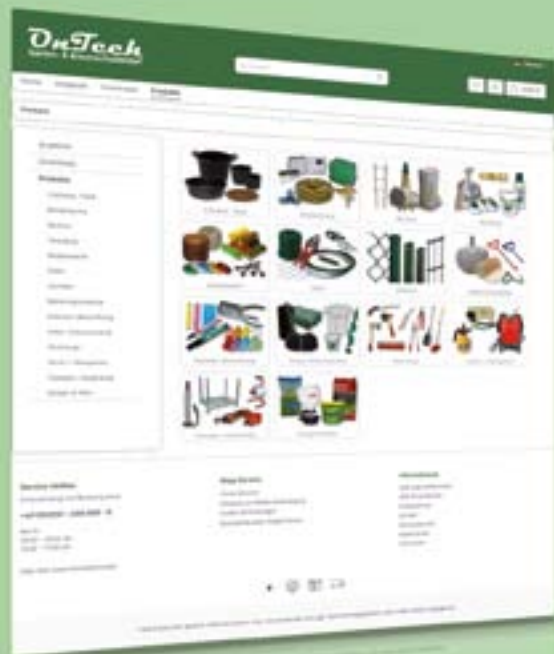

# DnTech

**DnTech GmbH & Co. KG**  
Schneppenheimer Weg 8  
D-53881 Euskirchen  
Tel.: +49 (0)2251 – 650 500 0  
Fax: +49 (0)2251 – 650 500 99  
Mail: [info@ontech.de](mailto:info@ontech.de)  
[www.ontech.de](http://www.ontech.de)

© 2025 by **DnTech** 101/251 lfd. Nr. 0047

**13. Auflage**

**DnTech Garten- und Baumschulbedarf**

# DnTech

## Garten- und Baumschulbedarf



Wir planen  
Ihre Bewässerung



# 13. Auflage



## Liebe Kunden,

wir freuen uns Ihnen unseren aktuellen Produktkatalog überreichen zu können. Wie auch in den Jahren zuvor haben wir unser Sortiment stetig erweitert.

Die im Katalog abgebildeten Preise können jederzeit der sich ändernden Marktsituation angepasst werden. Für einige Produkte sind keine Preise im Katalog ausgewiesen, hier bitten wir um Ihre Anfrage.

Selbstverständlich steht Ihnen wie gewohnt unser gesamtes Team auch künftig mit Rat und Tat zur Seite.

Sie erreichen uns unter +49 (0) 2251/ 650 500-0 oder info@ontech.de

Wir freuen uns auf eine weiterhin erfolgreiche und partnerschaftliche Zusammenarbeit mit Ihnen.

Ihr **OnTech**-Team



## Inhalt

<b>Container, Töpfe</b>	<b>1</b>
<b>Bewässerung</b>	<b>7</b>
<b>Bambus</b>	<b>95</b>
<b>Veredlungsmaterial, Bindematerial, Draht</b>	<b>101</b>
<b>Zaunbau für Forst- und Landwirtschaft</b>	<b>121</b>
<b>Ballierungsmaterial</b>	<b>125</b>
<b>Etiketten, Beschriftung</b>	<b>131</b>
<b>Folien, Schutzmaterial</b>	<b>137</b>
<b>Werkzeuge</b>	<b>157</b>
<b>Sprüh- und Messgeräte</b>	<b>219</b>
<b>Transport, Verpackung</b>	<b>227</b>
<b>Dünger</b>	<b>233</b>
<b>Zaunbau für den GaLa-Bau</b>	<b>241</b>

Dieser Produktkatalog beinhaltet die Preise für unsere gewerblichen Kunden. Endkundenpreise auf Anfrage. Alle Preise verstehen sich in EURO netto, zzgl. gesetzl. MwSt., ab Lager Euskirchen.

Preisänderungen, z.B. durch Preiserhöhungen der Hersteller sowie Materialmehrkosten sind vorbehalten.

Es gelten die jeweils am Tage der Lieferung gültigen Preise.

Weiterhin behalten wir uns das Recht vor, Kursschwankungen bei Bedarf auszugleichen.

Technische Änderungen vorbehalten. Alle Rechte dieses Kataloges liegen bei der OnTech GmbH & Co. KG. Druckfehler, Änderungen und Irrtümer vorbehalten. Produktbilder können von tatsächlichem Produkt abweichen.

## Versand und Transportkosten

### Paketversand

Sie brauchen noch eine Kleinigkeit und es muss schnell gehen? Dann nutzen Sie unseren Paketversand.

Erhalten wir Ihre Bestellung bis 13.00 Uhr wird die Ware noch am selben Tag versendet. Die Lieferung erfolgt innerhalb von 24–48 Stunden.



Gewicht	Netto – Preis	
	Normalware bis 120 cm	Langware ab 120 – 200 cm
bis 4 kg	6,90 €*	25,00 €*
bis 10 kg	9,90 €*	29,30 €*
bis 30 kg	16,70 €*	34,30 €*
bis 50 kg	29,30 €*	54,50 €*
bis 100 kg	58,00 €*	109,00 €*
bis 150 kg	82,30 €*	163,60 €*

\* Preise für Versand innerhalb Deutschland zzgl. MwSt  
(bei Versand innerhalb Europa sowie für Inselzuschläge fragen Sie uns bitte an)

### Speditionsware

Die Berechnung der Versandkosten für die Speditionswaren ist abhängig von Bestellmenge und PLZ des Empfängers, so dass wir diese Kosten erst mit der Angebotserstellung individuell kalkulieren können.

Hierbei fragen wir tagesaktuell diverse Speditionen an, die sich daraus ergebenden Transportkosten verstehen sich selbstverständlich ausschließlich zu Selbstkosten.

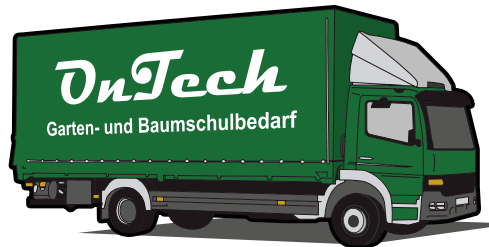

### Lieferung durch OnTech

Im näheren Umkreis liefern wir auch nach Absprache.

## Anfragen und Bestellungen



### In unserem Haus

Sie benötigen Ihre Ware sofort oder wollen sich von der Qualität vor Ort überzeugen, dann freuen wir uns auf Ihren Besuch. Bei vorheriger Bestellung stellen wir Ihnen Ihre Ware abholfertig zusammen.



### Telefonisch

Sie erreichen uns in den Geschäftszeiten unter der + 49 (0) 22 51 / 650 500 – 0. Unser Service-Team freut sich auf Ihren Anruf und berät Sie gerne.



### Per Fax

Ein klassisches Fax senden Sie bitte an die + 49 (0) 22 51 / 650 500 – 99.



### Per E-Mail

Senden Sie Ihre Bestellung oder Anfrage gerne auch an [info@ontech.de](mailto:info@ontech.de).



### Online

Unter [www.ontech.de](http://www.ontech.de) können Sie ganz bequem und rund um die Uhr online bestellen. Wenn Sie sich hierbei im Shop registrieren, können wir Ihnen Ihre individuelle Rabattstruktur im Shop einrichten.

## Newsletter

In unserem Newsletter informieren wir Sie über zusätzliche Sonderangebote und saisonale Rabatte.

Abonnieren können Sie den Newsletter per E-Mail an [info@ontech.de](mailto:info@ontech.de) oder auch telefonisch unter + 49 (0) 22 51 / 650 500 – 0.



## Öffnungszeiten

**Verkauf:**

Mo – Fr: 8<sup>00</sup> Uhr – 12<sup>00</sup> Uhr und 13<sup>00</sup> Uhr – 17<sup>00</sup> Uhr

**Lager:**

Mo – Fr: 8<sup>00</sup> Uhr – 12<sup>00</sup> Uhr und 13<sup>00</sup> Uhr – 16<sup>30</sup> Uhr



## So finden Sie uns:

Verlassen Sie die A61 Abfahrt Swisttal/Heimerzheim in Richtung Euskirchen und folgen Sie dem Straßenverlauf der L182.

Nach ca. 4,5 km durchfahren Sie den Kreisverkehr und biegen nach ca. 800 m rechts in den Schneppenheimer Weg ein, ca. 1150 m folgen.

Nach der dritten Kreuzung biegen Sie links in einen Seitenarm des Schneppenheimer Wegs ein. Am Ende der Straße finden Sie rechter Hand unseren Firmensitz.

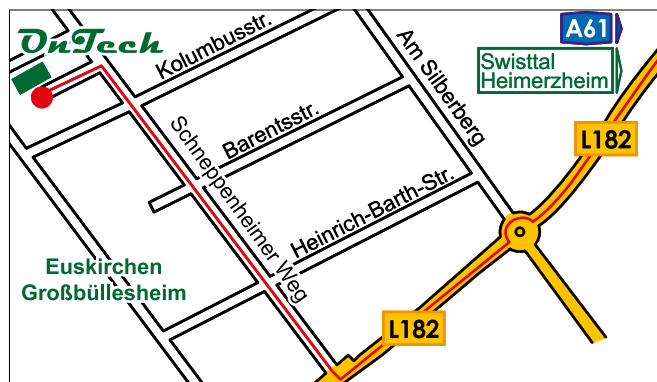

## Online – Shop

In unserem Webshop unter [www.ontech.de](http://www.ontech.de) finden Sie unsere Produkte, welche Sie direkt per Paketversand bestellen können. Großformatige Speditionsware können Sie hier ebenfalls anfragen. Unser Vertriebsteam ermittelt Ihnen daraufhin umgehend die entsprechenden Transportkosten.



[www.ontech.de](http://www.ontech.de)

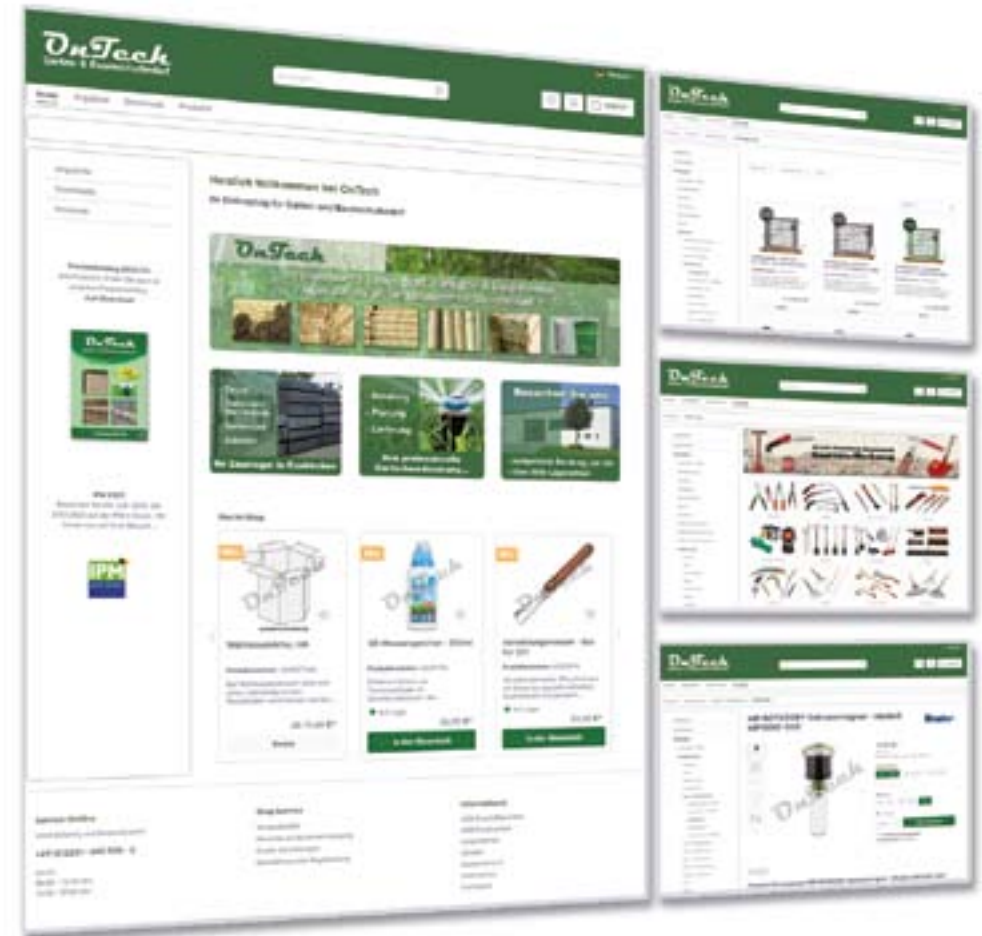

## Baumschulcontainer

Container für Pflanzen aus schwarzem Kunststoff, zum Teil mit Griffen und verstärktem Rand, sowie gelochtem Boden.

### Baumschulcontainer



Liter	Größe Ø x Höhe cm	Art.-Nr.	Preis/Stück
130	70 x 50	40003768	
150**	70 x 59	40002258	
150	70 x 59	40004691	
230	85 x 55	40001528	
240**	80 x 65	40004454	
275**	110 x 35	40004453	
285	96 x 55	40001529	
350**	96 x 73	40001530	
500	102 x 82	40002936	
500*	120 x 65	40001531	
600**	120 x 68	40005748	
750**	120 x 80	40001532	
1000	140 x 90	40003174	
1500	157 x 100	40003540	

\* flacher Container \*\* ohne Bodenentwässerung

### Pflanztopf mit Griff



Liter	Größe Ø x Höhe cm	Art.-Nr.	Preis/Stück
30	40/37 x 33	40002619	
35	45/40 x 37	40002615	
45	50/45 x 34	40002021	
50	50/45 x 41	40001638	
70	55/50 x 44	40001639	
75	55/50 x 48	40002015	
80	60/55 x 43	40002016	
85	60/55 x 46	40001640	
90	60/55 x 48	40002017	
110	65/60 x 51	40001641	
130	70/63 x 50	40001642	
160	80/75 x 51	40002085	

## Pflanzcontainer

Aus Kunststoff, schwarz, mit seitlichen Schlitzfenstern, ohne Bodenentwässerung

### Pflanzcontainer flach

Liter	Größe Ø x Höhe cm	Stück/ Palette	Art.-Nr.	Preis/1000 Stk im 50er Pack
5,0	22 x 18	2500	40002568	
7,5	24 x 20	1800	40002019	
10,0	26 x 22	1600	40002569	
12,0	28 x 24	1440	40002069	
15,0	30 x 26	1080	40002570	

Preise bei Palettenabnahme auf Anfrage



### Pflanzcontainer hoch

Liter	Größe Ø x Höhe cm	Stück/ Palette	Art.-Nr.	Preis/1000 Stk im 50er Pack
5,0	20 x 20	2500	40002571	
7,0	22 x 22	2500	40002020	
9,5	24 x 24	2000	40002572	
12,0	26 x 26	1600	40002070	
15,0	28 x 28	1200	40002573	

Preise bei Palettenabnahme auf Anfrage



## Anzuchtcontainer

Praktischer Anzuchtcontainer für die aeroponische oder hydroponische Pflanzenzucht.

Die Pflanzen wachsen in diesen Töpfen sehr viel schneller und wachsen nach dem Auspflanzen, Dank ihres gut entwickelten Wurzelstocks, sicher, gesund und sofort an. Das Belüftungssystem des Topfes blockiert die Wurzeln, die mit Luft und Licht in Verbindung kommen, und verhindert eine kreisförmige Entwicklung.

Liter	Größe cm x Höhe cm	Art.-Nr.	Preis/Stück
6,5	∅ 20/20 x 25	40004745	
7,5	∅ 26 x 23	40004743	
9,5	∅ 28,5 x 24	40004744	
9,6	∅ 23/23 x 28	40004746	



## Wasserpflanzenkörbe



Aus schwarzem Kunststoff, VE 25 Stück

Größe cm L x B x H	Form	Art.-Nr.	Preis/Stück
19 x 19 x 9	quadratisch	40005876	
23 x 23 x 13	quadratisch	40005877	
27 x 27 x 19	quadratisch	40005897	
13 x 10	rund	40005880	
22 x 12	rund	40005879	
45 x 15	nierenförmig	40005878	

## Kokos – Abdeckscheiben

100 % Naturprodukt aus Kokosfasern, verhindert Unkrautbildung, 900 g/m<sup>2</sup>

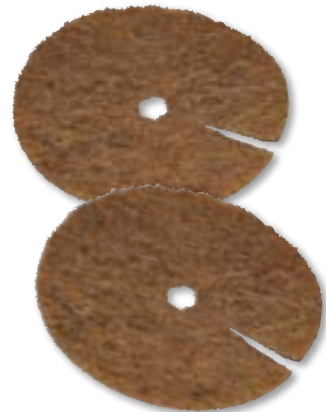

Ø cm	Verwendung	Stück/VE	Preis/100 Stk	Preis/100 Stk ab 1 VE
16	2 Liter Topf	1100		
18	3 Liter Topf	850		
19	4 Liter Topf	850		
22	5 Liter Topf	700		
25	7,5 Liter Topf	500		
28	10 Liter Topf	450		
30	15 Liter Topf	400		
34	20 Liter Topf	265		
37		180		
60		50		
80		50		

## Quelltöpfe



### Jiffy 7

Mit einem Netz als Topfwand (und Stechloch) eignen sich die Torfquelltöpfe zur Direktaussaat, zum Pikieren sowie zum Stecken. Sie bestehen aus getrocknetem und gepresstem Torfsubstrat und sind leicht vorgedüngt.

Ø mm	Ø gequollen mm	Tiefe mm	Stück/Karton	Preis/Karton
30	33	35	2000	
38	41	42	1000	
42	44	42	1000	

## Trays/Topfplatten

### Tray

Dänenplatte, eckig, schwarz, Spritzguß

Typ	für	Preis/1000 Stk
10 Loch	10,5 – 11 cm (3 <sup>er</sup> ) Rundtopf & 11 cm Ecktopf	

Weitere Typen auf Anfrage.



## Pflanzsäcke

### PlantinBag®

PlantinBag® – Baumschulcontainer besitzen Griffe bzw. Schlaufen, die den Transport per Hand oder Gabelstapler erleichtern. Sie bestehen aus bestem Polyethylengewebe. Das Material ist über Jahre UV-beständig. Die Laminierung innen und außen verhindert zu hohen Wasserverbrauch.

Liter	Ø cm	Tiefe cm	Griffe	Stück/VE	Preis/Stück ab 1 VE
53	46	32	2	100	
60	49	32	2	100	
75	44	50	2	50	
77	53	35	4	50	
95	58	36	4	50	
113	60	40	4	40	
120	65	36	4	30	
135	60	48	4	40	
150	56	60	4	30	
152	60	54	4	20	
200	62	66	4	25	
213	73	51	4	25	
300	70	73	4	10	
340	88	56	4	10	
430	87	73	4	5	

Weitere Größen auf Anfrage.



## Dekor-Töpfe



### „Vesta“

Das Modell Vesta bietet mit seiner schlichten Form einen dekorativen Blickfang im Wohnbereich oder auf der Terrasse. Auf Grund der hohen Form ist der Vesta-Dekortopf bestens für tiefer wurzelnde Pflanzen geeignet.

Höhe cm	Außen-Ø cm	Farbe	Preis/Stück
40	40	anthrazit	
50	50	anthrazit	
60	60	anthrazit	

### „Juno“

Das Modell Juno bietet eine schlichte, runde Form. Der Topf eignet sich wegen seines niedrigen Schwerpunktes besonders für große und schwere Pflanzen.



Höhe cm	Außen-Ø cm	Farbe	Preis/Stück
30	40	chocolate	
37	50	chocolate	
44	60	chocolate	

### „Orion“

Das Modell Orion gleicht in seinen Abmessungen dem Modell Vesta. Orion eignet sich somit ebenfalls für tiefer wurzelnde Pflanzen. Seine markante orangene Farbgebung macht ihn zu einem extravaganen Hingucker.



Höhe cm	Außen-Ø cm	Farbe	Preis/Stück
40	40	orange	
50	50	orange	
60	60	orange	

### „Lira“

Leicht konische Form, schlichte Optik



Höhe cm	Außen-Ø cm	Liter	Farbe	Preis/Stück
48	65	105	terracotta	
50	70	127	terracotta	

### „Liscio“

Gerade Form, schlichte Optik

Höhe cm	Außen-Ø cm	Farbe	Preis/Stück
45	60	terracotta	
58	80	terracotta	
68	100	terracotta	



### „Festonato“

Im Schleudergussverfahren hergestellter Dekor-Topf

Höhe cm	Außen-Ø cm	Farbe	Preis/Stück
30	35	terracotta	
44	55	terracotta	
52	66	terracotta	
86	69	terracotta	



### Dekor-Untersetzer

Form	Größe cm	Farbe	Preis/Stück
rund	Ø 30	anthrazit	
rund	Ø 37	anthrazit	
rund	Ø 44,5	anthrazit	
rund	Ø 58	terracotta	
rund	Ø 65	terracotta	
eckig	26 x 26	anthrazit	



### Dekor - Container

Farbe: terracotta

Höhe cm	Außen-Ø cm	Liter	Preis/Stück
70	105	400	
80	135	700	



## Bändchengewebe

### Bändchengewebe 100 g/m<sup>2</sup>

Aus Polypropylen, schwarz, wasserdurchlässige Unterlage mit farbigem Markierungskaro von 25 x 25 cm



Rollenbreite cm	Rollenlänge m	Art.-Nr.	Preis/Rolle
50	100	40004060	
100	100	40001656	
125	100	40002244	
150	100	40001430	
200	100	40001429	
225	100	40001453	
250	100	40005109	
300	100	40001454	
400	100	40001567	
500	100	40001566	
525	100	40001435	

### Bändchengewebe 137 g/m<sup>2</sup>

Aus Polypropylen, schwarz, wasserdurchlässige Unterlage (5 l/s\*m<sup>2</sup>) mit farbigem Markierungskaro von 25 x 25 cm



Rollenbreite cm	Rollenlänge m	Art.-Nr.	Preis/Rolle
325	100	40001911	
400	100	40001912	
525	100	40001913	

Weißes Bändchengewebe auf Anfrage lieferbar.

### Bio – Tex Bändchengewebe

Zu 100 % biologisch abbaubar, 130 g/m<sup>2</sup>



Rollenbreite cm	Rollenlänge m	Art.-Nr.	Preis/Rolle
100	100	40006188	
200	50	40006189	

## Heißschneidegerät

Das Heißschneidegerät ist zum thermischen Trennen von synthetischen Geweben (z.B. Bändchengewebe) und Ablängen von synthetischen Schnüren, Seilen, Bändern und Gurten geeignet.

Artikel	Gewicht g	Art.-Nr.	Preis/Stück
Heißschneidegerät	1000	40003072	
Schneidspitze Typ C	32	40004902	
Schneidspitze Typ HS-S	39	40003073	
Schneidspitze Typ HS-V	28	40005243	



## Mulchvlies

### Plantex® Gold

Plantex® Gold ist ein extra starkes Unkrautvlies aus Polypropylen zum dauerhaften Schutz selbst vor hartnäckigem Unkraut wie Quecke, Schachtelhalm, Ackerwind und Giersch. Und das ohne Chemikalien. Wird es ordnungsgemäß bedeckt, beträgt die garantierte Haltbarkeit des Vlies bis zu 25 Jahre. Befestigung mit Gewebeankeimern.

Rollenbreite cm	Rollenlänge m	Art.-Nr.	Preis/Rolle
100	100	40005391	
200	100	40004176	

Gewicht: 125g/m<sup>2</sup>, wasserdurchlässig ca. 60 l/h

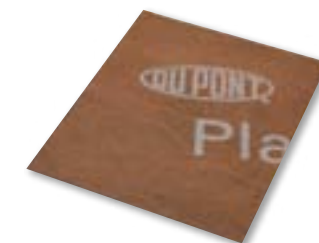

### Plantex® Platinum

Besonders starkes Mulchvlies gegen Ackerschachtelhalm, Japanischer Staudenknöterich, Quecke, Bärenklau und ähnlich aggressive Pflanzen, Überdeckungshöhe mind. 20cm, 240 g/m<sup>2</sup>

Rollenbreite cm	Rollenlänge m	Art.-Nr.	Preis/Rolle
250	50	40006225	





## Gewebeanker



### Gewebeanker aus Kunststoff

Für alle Folien, Wintervlies und PP-Gewebe

Länge cm	Ø Teller mm	Stück/VE	Art.-Nr.	Preis/VE
24 *	60	100	40005059	
25	84	120	40005192	

\* glasfaserverstärkt

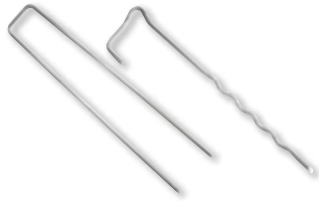

### Drahterringe

Form	Länge cm	Ø mm	Stück/VE	Art.-Nr.	Preis/VE
U-Form	15	3,0	250	40005041	
U-Form	23	3,5	250	40004450	
L-Form	30	3,8	500	40004448	

## Sandsäcke

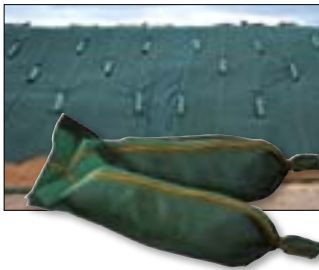

Aus Polyethylen, grün, bis 10 Jahre UV-stabil

Größe cm	Art.-Nr.	Preis/Stück
25 x 100 *	40002800	
27 x 60	40002707	
27 x 120 *	40002813	

\* mit Handgriff



## Online – Shop

In unserem Webshop unter [www.ontech.de](http://www.ontech.de) finden Sie unsere Produkte, welche Sie direkt per Paketversand bestellen können. Großformatige Speditionsware können Sie hier ebenfalls anfragen. Unser Vertriebsteam ermittelt Ihnen daraufhin umgehend die entsprechenden Transportkosten.



[www.ontech.de](http://www.ontech.de)



## Bewässerungsmatten für Gewächshaustische

### Bewässerungsmatte Standard

Wasseraufnahme 4 ltr/m<sup>2</sup>, 300 g/m<sup>2</sup>



Breite cm	Rollenlänge m	Art.-Nr.	Preis/Rolle
100	50	40001892	
190	50	40001893	
200	50	40001894	
220	50	40001895	

**Mengenrabatte:** ab 5 Rollen - 10 %

## Bewässerungsmatten für Freiland

### Aquafil 120

Kunststofffasern, reißfest, Stärke 1,2 mm,  
Wasseraufnahme 0,85 ltr/m<sup>2</sup>, hohe Wasserleitfähigkeit,  
unverrottbar, nicht schrumpfend



Breite cm	Rollenlänge m	Art.-Nr.	Preis/Rolle
125	100	40001896	
160	100	40001897	
200	100	40001898	
220	100	40001899	

**Mengenrabatte:** ab 5 Rollen - 10 %

### Aquafil 200

Kunststofffasern, reißfest, Stärke 1,2 mm,  
Wasseraufnahme 3 ltr/m<sup>2</sup>, hohe Wasserleitfähigkeit,  
unverrottbar, nicht schrumpfend



Breite cm	Rollenlänge m	Art.-Nr.	Preis/Rolle
100	50	40001900	
125	50	40001901	
150	50	40001902	
200	50	40001903	
220	50	40001904	

**Mengenrabatte:** ab 5 Rollen - 10 %

## Geovlies

### Faservliesstoff auf Rollen

Mechanisch verfestigter Faservliesstoff zum Trennen von nicht filterstabilen Schichten sowie zum Filtern, Schützen und Drainieren. Besonders geeignet für den Galabau.

Typ	Gewicht g/m <sup>2</sup>	Rollenbreite m	Rollenlänge m	Wasserdurchlässigkeit l/s*m <sup>2</sup>	Preis/m <sup>2</sup>
150	≥150	4,0	200	90	
150	≥150	5,9	150	90	
200	≥200	4,0	200	80	
200	≥200	5,9	150	80	
250	≥250	4,0	100	55	
250	≥250	5,9	125	55	



### Faservliesstoff als Zuschnitt

Typ	Gewicht g/m <sup>2</sup>	Breite m	Wasserdurchlässigkeit l/s*m <sup>2</sup>	Preis/lfm
150	≥150	4,0	90	
200	≥200	4,0	80	
250	≥250	4,0	55	

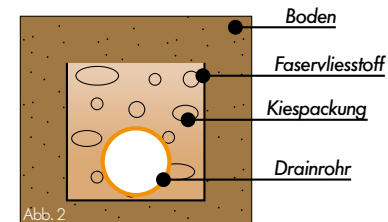
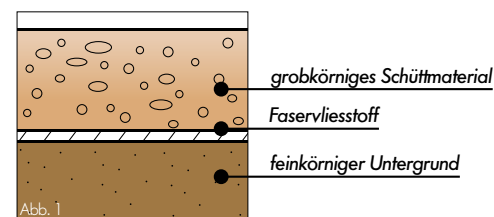

## Schutzmatte für Teichfolie

Schutzmatte Aqua 300, 3 ltr/m<sup>2</sup>

Rollenbreite cm	Rollenlänge m	Preis/Rolle
200	50	

**Gewicht:** 300 g/m<sup>2</sup>



## Steuergeräte und Sensoren

### X2 Steuergeräte

Bis zu 3 Berechnungsprogramme mit je 4 Startzeiten einstellbar, optionales VW-Lan-Modul nachrüstbar. Outdoor-Modelle mit eingebautem Trafo (jeweils 230/24 Volt 50 Hz) **ohne Netzstecker**



Modell	Art.-Nr.	Preis/Stück
4 Stationen Outdoor	40006573	
6 Stationen Outdoor	40006574	
8 Stationen Outdoor	40006575	
14 Stationen Outdoor	40006576	
VW-Lan-Modul	40006577	

### Regensensor

Einstellbar, für alle Hunter Steuergeräte



Modell	Art.-Nr.	Preis/Stück
Regensensor kabelgebunden	60000021	
Funk Regensensor Set	40003393	

### Bodenfeuchtemesser „SOIL-CLIK“

Für X-CORE Steuergeräte, schaltet die Beregnung ab, sobald die gewünschte Bodenfeuchte erreicht ist, Überbrückung mit einem Tastendruck möglich, idealer Ergänzungssensor zu Solar Sync



Modell	Art.-Nr.	Preis/Stück
SOIL-CLIK	40005595	

### SOLAR SYNC® für X-Core

Sensoreinheit, misst Regen, Temperatur und Solarradiation



Modell	Art.-Nr.	Preis/Stück
SOLAR-SYNC	40005148	

### Windsensor für X-Core

Windabschaltgerät, einstellbar, Abschaltwindgeschwindigkeit 19 – 48 km/h, Einschaltgeschwindigkeit 13 – 40 km/h



Modell	Art.-Nr.	Preis/Stück
Windsensor	40003985	

### Bluetooth Hahn-Steuerung

Steuerung per mobiler App oder manuelle Beregnung über integrierte Drucktaste, bis zu 4 Startzeiten/ Tag möglich, automatische Wasserabschaltung nach einer Stunde, Betriebsdruck 0,5 – 8,0 bar, Anschluß 3/4" IG mit Überwurf und Dichtung



Modell	Ausgang	Art.-Nr.	Preis/Stück
BTT 101	1 x 3/4" AG	40005988	
BTT 201	2 x 3/4" AG	40005989	

### Batteriebetriebenes Steuergerät NODE

Für Standorte ohne Stromversorgung, wasserdichtes Außengehäuse für 2 oder 6 Stationen, Batteriebetrieb 9V Block

Artikel	Art.-Nr.	Preis/Stück
Steuergerät für 2 Stationen	40005496	
Steuergerät für 6 Stationen	40005392	
Impulsspule	40004088	



### HC-Durchflussmesser

Zur Überwachung der Durchflussraten mit Hydrowise-Steuergeräten, Warnung bei hohen oder niedrigen Durchflussbedingungen (Lecksuche), ermöglicht Berichte zum Gesamtwasserverbrauch und Zonenverbrauch

Modell	Anschluss	Art.-Nr.	Preis/Stück
HC-100-FLOW-B	2 x 1" AG	40005990	



### Steuerungskabel Bis 24 Volt

Querschnitt	m/Rolle	Art.-Nr.	Preis/m	Preis/Rolle
5 x 0,8 mm	75	60000043		
7 x 0,8 mm	75	60000137		
7 x 0,8 mm	152	40006086		
13 x 0,8 mm	75	40006079		



### Erdkabel

Querschnitt	m/Rolle	Art.-Nr.	Preis/Rolle
3 x 1,50 mm <sup>2</sup>	100	30000583	
3 x 2,50 mm <sup>2</sup>	50	30000643	
5 x 1,50 mm <sup>2</sup>	100	30000100	
5 x 2,50 mm <sup>2</sup>	50	30000644	





## Steuergerät ACC2 **NEU**

Das Hunter Steuergerät ACC2 ist das leistungsfähigste Steuergerät für große, komplexe Anlagen. Durch seine intelligenten Überlappungseinstellungen und leistungsstarken Transformatoren kann das ACC2 bis zu 14 Ventile gleichzeitig bedienen. Durchflussüberwachung in Echtzeit ermöglicht dem Steuergerät, dynamisch auf Überflusssituationen einzelner Stationen zu reagieren und den Wasserverbrauch der Anlage zu verfolgen.

### Ausstattung:

- Metall- Außengehäuse H/B/T 40/40/18 cm
- Anzahl der Stationen: 12 (max. 54)
- Typ: Modular
- Unabhängige Programme: 32
- Startzeiten pro Programm: 10
- max. Laufzeit der Stationen: 12 Stunden
- Integriertes Solar SYNC®
- Vorverdrahtet mit SmartPort®
- Integrierter SD-Kartenleser
- Beleuchtetes Display mit umdrehbarer Bedienfront
- Programmierungsgruppen für 8 Stationen
- Durchflussüberwachung in Echtzeit
- Durchflussplanung/ Durchflusskostenplanung
- Solar SYNC Verzögerung/ Regenverzögerung
- Easy Retrieve™ Speicher
- Verzögerung zwischen den Stationen
- Sensorprogrammierbarkeit
- Zyklus- und Sickerphasen
- mehrer Hauptventile steuerbar

### Elektrische Daten:

- Transformatoreingang: 120/230 V AC
- Transformatorausgang: 4,0 A
- Stationsausgang: Bis zu 0,800 A
- Sensoreingänge: 3 Klik, 3 Flow (erweiterbar auf 6), 1 Solar Sync

Modell	Art.-Nr.	Preis/Stück
Steuergerät ACC2	40005610	

## Standard 6 Stationen Steckmodul

Erweitert das Steuergerät ACC2 um 6 Stationen

Modell	Art.-Nr.	Preis/Stück
ACC2M	40005611	

## Erweiterungsmodul für Durchflussmessgerät

Für Steuergerät ACC2 mit 3 Eingängen

Modell	Art.-Nr.	Preis/Stück
ACC2F3	40007441	

## Internes WiFi-Modul

WiFi-Modul zur schnellen Verbindung mit dem Internet, per App oder Webbrowser steuerbar.

Modell	Art.-Nr.	Preis/Stück
ACC2	40005612	

## HC web W-LAN – Steuerung

Steuern Sie die Beregnung von Ihrem Mobiltelefon, Tablet oder Computer aus. Für 6 oder 12 Stationen Indoor, mit Hydrawise webbasierter Software, Farbtouchscreen, Wifi zur schnellen Verbindung mit dem Internet

Modell	Anz. Stationen	Art.-Nr.	Preis/Stück
HC web 6	6	40004888	
HC web 12	12	40005594	
Erweiterungsmodul (+ 12 Stationen)		40005604	

## Pro-HC W-LAN – Steuerung

Wie HC web jedoch abschließbares Outdoor-Gehäuse Sonderfunktionen des Pro-HC:

- Fest zugeordnetes Hauptventil/Fest zugeordneter Pumpenstart
- Große Anschlussleisten und Kabelgehäuse
- Milliampere-Sensor zur Überwachung fehlerhafter Magnetspulen

Modell	Maße cm	Art.-Nr.	Preis/Stück
PRO-HC 6	22,8 x 25 x 10	40005893	
PRO-HC 12	22,8 x 25 x 10	40004880	
PRO-HC 24	22,8 x 25 x 10	40005892	



## Ventilstationen



Für eine schnelle Montage vor Ort besitzt die Ventilstation vormontierte 1" Magnetventile mit Standard-Magnetspulen 24 Volt 50Hz. Die Zuleitung/ Abgänge müssen nur noch an die vorhandenen 1" Außengewinde angeschlossen werden und ein entsprechendes Steuerkabel angeschlossen werden. Der Kasten besitzt einen Boden sowie einen abnehmbaren Deckel.



Anzahl Ventile	L x B x H cm	Art.-Nr.	Preis/Stück
2	(44 x 31)* 56 x 43 x 33	40005418	
3	(44 x 31)* 56 x 43 x 33	60000026	
4	(44 x 31)* 56 x 43 x 33	40005490	
5	(44 x 31)* 56 x 43 x 33	60000025	
6	(44 x 31)* 56 x 43 x 33	60000024	
8	(55 x 38)* 68 x 52 x 33	40004230	
10	(55 x 38)* 68 x 52 x 33	40005939	
12	(55 x 38)* 68 x 52 x 33	40005790	

\* (L x B Deckel)

## Ventilkästen



### Ventilkasten „VB“

Modell	Abmessungen cm	Art.-Nr.	Preis/Stück
6" (rund)	∅ 19,5 x 23,0	60000005	
10" (rund)	∅ 32,5 x 25,0	60000006	
Standard *	52,0 x 39,5 x 33,0	60000070	
Jumbo *	65,0 x 51,0 x 33,0	40005149	

\* abschließbar



### Ventilkasten „VBC“ aus HDPE

Modell	Abmessungen cm	Art.-Nr.	Preis/Stück
Standard	54,0 x 40,0 x 31,0	60000109	
Jumbo	66,0 x 48,0 x 31,	60000004	

\* abschließbar

## Ventilkasten – Deckel „VBC“ **NEU**

Für Ventilkasten	Art.-Nr.	Preis/Stück
„VBC“ Standard	40004164	
„VBC“ Jumbo	40007102	



## Ventilkasten – Verlängerung „VBC“ **NEU**

Verlängerung / Aufsatz

Für Ventilkasten	Δh cm	Art.-Nr.	Preis/Stück
„VBC“ Standard	15	40006788	
„VBC“ Jumbo	15	40007423	



## Ventilkasten – Boden „VBC“ **NEU**

Für Ventilkasten	Art.-Nr.	Preis/Stück
„VBC“ Standard	40005609	
„VBC“ Jumbo	40007424	



## Hahnkasten mit Klappdeckel

Mit abgewinkeltem Kugelhahn aus Messing, mit Knebelgriff, Ausgang 3/4" AG, Eingang 3/4" IG

Modell	∅ x H cm	Art.-Nr.	Preis/Stück
Hahnkasten	21 x 12	60000087	



## Entleerungsgarnitur mit Druckluftanschluß

Beinhaltet: Hahnkasten mit Klappdeckel, T-Stück 90° mit Innengewinde 32 x 3/4" x 32, 15 cm Anschlussrohr SJ706 mit 2 x 3/4" AG, Messing-Gewindestück 3/4" IG, Übergangskupplung/ Drucklufttülle aus Messing

Modell	∅ x H cm	Art.-Nr.	Preis/Stück
Entleerungsgarnitur	21 x 12	60000041	



## Magnetventile



### Magnetventil PGV-100G-B

Ohne Durchflussregulierung, gerader Anschluß, 2 x 1" IG, aus hochwertigem Kunststoff, Druckbereich: 1,4 bis 10,0 bar, einschließlich Magnetspule 24 Volt 50 Hz

Modell	Art.-Nr.	Preis/Stück
PGV-100-G-B	60000002	

passende Ausgangsdruck-Reguliereinheit siehe Seite 20



### Magnetventil PGV-101-G-B **NEU**

Mit Durchflussregulierung, gerader Anschluß, 2 x 1" IG, aus hochwertigem Kunststoff, Druckbereich 1,4 – 10,0 bar, einschließlich Magnetspule 24 Volt 50Hz

Modell	Art.-Nr.	Preis/Stück
PGV-101-G-B	40005589	



### Magnetventil PGV-101-MM-B

Mit Durchflussregulierung, gerader Anschluß, 2 x 1" AG, aus hochwertigem Kunststoff, Druckbereich 1,4 – 10,0 bar, einschließlich Magnetspule 24 Volt 50Hz

Modell	Art.-Nr.	Preis/Stück
PGV-101-MM-B	40005700	



### Magnetventil MS Perrot **NEU**

Einstellbar von 3 bis 9 bar, Material: Messing

Modell	Art.-Nr.	Preis/Stück
1" IG	40006422	
1 1/2" IG	40006423	



### Ersatz-Membrane für Magnetventile **NEU**

Modell	Art.-Nr.	Preis/Stück
Membrane „PGV“ für 1"	40006421	
Membrane „Perrot“ für 1"	40007408	
Membrane „Perrot“ für 1 1/2"	40007409	

## Kopfstation für Tropfbewässerung

Bestehend aus Magnetventil, Größe 1" mit Durchflussregulierung, Filter und Druckminderer komplett vormontiert, Druckminderer 2,80 bar

Eingang	Ausgang	Art.-Nr.	Preis/Stück
1" IG	3/4" IG	40004061	

Artikel zu „Tropfbewässerung“ finden Sie auf Seite 47 – 50



## Druckregulierer

### Ausgangsdruck Reguliereinheit – fest

Druck bar	Farbe	Art.-Nr.	Preis/Stück
2,1	rot	60000057	
2,8	grau	60000058	



### Ausgangsdruck Reguliereinheit – einstellbar

Druck bar	Art.-Nr.	Preis/Stück
1,5 – 7,0	60000056	

## Druckminderer

Regelbar von 0,8 bis 2,5 bar. Wasserdruck max. 9 bar.

Ausführung	Art.-Nr.	Preis/Stück
2 x 3/4" IG	40002147	



## MS-Druckminderer

„Honeywell-Brauckmann“, einstellbarer Ausgangsdruck 1,5 – 6,0 bar, Vordruck max. 25 bar, DVGW geprüft

Ausführung	Anschluß	Art.-Nr.	Preis/Stück
ohne Manometer	2 x 1" AG	40005529	
mit Manometer	2 x 1" AG	40006046	



## Verschraubungssystem für Ventilkästen

Das Verschraubungssystem aus PVC oder PP ist für die Anwendung in Kombination mit 1" Magnetventilen konzipiert. Alle Bauteile werden mittels O-Ring abgedichtet.



### Verteiler aus PVC

Ausführung	Art.-Nr.	Preis/Stück
1" IG x (1 x 1" IG) x 1" AG	40003875	
1" IG x (2 x 1" IG) x 1" AG	40003874	
1" IG x (3 x 1" IG) x 1" AG	40003528	
1" IG x (4 x 1" IG) x 1" AG	40003593	



### Kupplung PVC

Ausführung	Art.-Nr.	Preis/Stück
1" AG x 1" IG	40005560	



### Kupplung PVC

Ausführung	Art.-Nr.	Preis/Stück
1" IG x 1" IG	40005559	



### Winkel PVC

Ausführung	Art.-Nr.	Preis/Stück
1" IG x 1" IG	60000008	
1" IG x 1" AG	60000007	



### Doppelnippel PVC

Ausführung	Art.-Nr.	Preis/Stück
2 x 1" AG	60000017	

## Endkappe PVC

Ausführung	Art.-Nr.	Preis/Stück
1" IG	40003391	



## Verteiler aus PP

Ausführung	Art.-Nr.	Preis/Stück
1" IG x (2 x 1" IG) x 1" AG	40005585	
1" IG x (3 x 1" IG) x 1" AG	40003595	
1" IG x (4 x 1" IG) x 1" AG	40003594	



## Kupplung PP

Ausführung	Art.-Nr.	Preis/Stück
1" AG x 1" IG	40005725	
1" IG x 1" IG	40005586	



## Kreuz-Stück PP

Ausführung	Art.-Nr.	Preis/Stück
1" IG x (2 x 1" IG) x 1" AG	40005406	



## Verteiler aus Messing

Verschraubungssystem, komplett mit Flachdichtungen

Anschlüsse	Art.-Nr.	Preis/Stück
1" IG x (1 x 1" IG) x 1" AG	40005967	
1" IG x (2 x 1" IG) x 1" AG	40005969	
1" IG x (3 x 1" IG) x 1" AG	40004071	
1" IG x (4 x 1" IG) x 1" AG	40006378	



## Gewindefittings aus Polypropylen

Gewindefittings ohne O-Ring, Material: Polypropylen (PP), Nenndruck: 10 bar

### Doppelnippel (PP)



Ausführung	Art.-Nr.	Preis/Stück
1/2" AG x 1/2" AG	60000144	
3/4" AG x 3/4" AG	40003629	
1" AG x 1" AG	60000143	

### Redu-Doppelnippel (PP)



Ausführung	Art.-Nr.	Preis/Stück
3/4" AG x 1/2" AG	40003604	
1" AG x 1/2" AG	40003603	
1" AG x 3/4" AG	40003605	
1 1/4" AG x 1" AG	40005155	
1 1/2" AG x 1" AG	40003607	

### Doppelmuffe (PP)



Ausführung	Art.-Nr.	Preis/Stück
3/4" IG x 3/4" IG	40004016	
1" IG x 1" IG	40004017	

### Redumuffe (PP)



Ausführung	Art.-Nr.	Preis/Stück
1 1/4" IG x 1" IG	40004299	
1 1/2" IG x 1 1/4" IG	40004298	

### Reduzierstück AG x IG (PP)



Ausführung	Art.-Nr.	Preis/Stück
3/4" AG x 3/4" IG <b>NEU</b>	40007442	
1" AG x 1/2" IG	40003611	
1" AG x 3/4" IG	40003612	
1 1/2" AG x 1" IG	40004738	

## Muffennippel reduziert AG x IG (PP)

Ausführung	Art.-Nr.	Preis/Stück
1/2" AG x 3/4" IG	40003608	
1/2" AG x 1" IG	40003609	
1/2" AG x 1 1/4" IG	40003610	
3/4" AG x 1" IG	40003619	
1" AG x 1 1/2" IG	40003613	



## Winkel 90° IG x IG (PP)

Ausführung	Art.-Nr.	Preis/Stück
3/4" IG x 3/4" IG	40003627	
1" IG x 1" IG	40003628	



### Online – Shop

Bei PayPal Bestellungen an Werktagen bis 13:00 Uhr versenden wir noch am gleichen Tag:

[www.ontech.de](http://www.ontech.de)



## Gewindefittings aus Polypropylen mit O-Ring

Gewindefittings mit selbstdichtendem O-Ring, Material: Polypropylen (PP), Nenndruck: 10 bar

### Doppelnippel (PP) mit O-Ring



Ausführung	Art.-Nr.	Preis/Stück
1/2" AG x 1/2" AG	40005159	
3/4" AG x 3/4" AG	40005160	
1" AG x 1" AG	40005157	

### Redu-Doppelnippel (PP) mit O-Ring



Ausführung	Art.-Nr.	Preis/Stück
1/2" AG x 3/4" AG	40005350	
3/4" AG x 1" AG	40005538	

### Doppelmuffe (PP) mit O-Ring



Ausführung	Art.-Nr.	Preis/Stück
1/2" IG x 1/2" IG	40003907	
3/4" IG x 3/4" IG	40003906	
1" IG x 1" IG	60000069	

### Redumuffe (PP) mit O-Ring **NEU**



Ausführung	Art.-Nr.	Preis/Stück
3/4" IG x 1/2" IG	40003905	

### Reduzierstück AG x IG (PP) mit O-Ring



Ausführung	Art.-Nr.	Preis/Stück
1" AG x 3/4" IG	60000068	

### Endkappe IG (PP) mit O-Ring



Ausführung	Art.-Nr.	Preis/Stück
1" IG	40005156	

## Endstopfen AG (PP) mit O-Ring **NEU**

Ausführung	Art.-Nr.	Preis/Stück
1/2" AG	40006567	
3/4" AG	40006568	
1" AG	40007097	



## T-Stück (PP) mit O-Ring

Ausführung	Art.-Nr.	Preis/Stück
1/2" IG x 1/2" IG x 1/2" IG <b>NEU</b>	40006683	
3/4" IG x 3/4" IG x 3/4" IG	40003392	
1" IG x 1" IG x 1" IG	60000075	
2" IG x 2" IG x 2" IG	40003527	



### Online – Shop

Bei PayPal Bestellungen an Werktagen bis 13:00 Uhr versenden wir noch am gleichen Tag:

[www.ontech.de](http://www.ontech.de)

## Berechnung

Wir planen für Sie Ihr individuelles Berechnungssystem...

- Erstellung Bestandsplan
- Erstellung Verlege- & Bewässerungsplan
- Liefern der notwendigen Teile
- Kompetente Beratung während der Ausführung
- Auf Wunsch Inbetriebnahme vor Ort



## Versenkdüsengehäuse & Zubehör

### Standrohrregner / Versenkdüsengehäuse

Anschluss 1/2" IG, maximaler Eingangsdruck 6,9 bar



Modell	Druck-reguliert	Auf steiger-höhe cm	Art.-Nr.	Preis/ Stück
● PROS-04	-	10	60000027	
● PROS-06	-	15	60000085	
● PROS-12	-	30	40007115	
● PROS-04-PRS30	2,1 bar	10	60000029	
● PROS-04-PRS40	2,8 bar	10	40004234	
● PROS-06-PRS30	2,1 bar	15	40005593	
● PROS-06-PRS40	2,8 bar	15	40004283	
● PROS-12-PRS40	2,8 bar	30	40005383	

### Pro-Spray® Auslaufstopventil

Optionales Auslaufstopventil, verhindert ein Leerlaufen und Pfützenbildung an tiefergelegenen Sprühdüsen, vermeidet Erosion und Wasserverschwendung



Modell	Art.-Nr.	Preis/ Stück
Auslaufstopventil	40005894	

## Verschlussdeckel für Versenkdüsengehäuse

Verschlussdeckel für PROS Versenkdüsengehäuse

Art.-Nr.	Preis/ Stück
40005451	



## Aufsteigerverlängerung

Zum Aufschrauben auf Versenkdüsengehäuse PROS

Länge cm	Art.-Nr.	Preis/ Stück
15	40005647	



## Adapter für Standrohrregner

Zum Eindrehen von Sprühdüsen oder Bubblerm auf 1/2" AG

Anschluss	Art.-Nr.	Preis/ Stück
1/2" IG auf Düsengewinde	40004443	



## Standrohr aus Polypropylen

Anschlüsse	Länge cm	Art.-Nr.	Preis/ Stück
2 x 1/2" AG	44	40005349	
2 x 1/2" AG	60	40004444	



## Drehgelenkanschlüsse / Swing Joints

Zum Anschluss von Versenkdüsengehäusen oder Getrieberegnerm.

Modell	Anschlüsse	Länge cm	Art.-Nr.	Preis/ Stück
SJ506	2 x 1/2" AG	15	60000153	
SJ512	2 x 1/2" AG	30	60000037	
SJ706	2 x 3/4" AG	15	60000110	
SJ7512	1/2" AG x 3/4" AG	30	60000176	
SJ100-12*	2 x 1" AG	30,5	60000009	

\* Mit O-Ring Dichtung



## Sprühdüsen



### Hunter MP Rotator®

Die Rotordüse wandelt die übliche Sprühdüse in einen Kreisregner mit hoher Gleichmäßigkeit und geringer Niederschlagsrate um. Die Rotordüsen sorgen auch für eine bessere Nahbereichsbewässerung und eine höhere Gleichmäßigkeit als Sprühdüsen. Selbst nach Sektor- und Radiuseinstellung bewahrt die Rotor-Strahlen-Düse eine gleichmäßige Niederschlagsmenge. Der optimale Betriebsdruck liegt bei 2,8 bar.

Modell	Farbe	Sprühwinkel	Wurfweite m	Art.-Nr.	Preis/Stück
RP-MP-800SR-90	orange/grau	90 - 210	1,80 - 3,50	40004607	
RP-MP-800SR-360	hell-grün/grau	360	1,80 - 3,50	40004608	
RP-MP-1000-90	kastanien-braun	90 - 210	2,50 - 4,60	60000033	
RP-MP-1000-210	hell-blau	210 - 270	2,50 - 4,60	40003868	
RP-MP-1000-360	olive-grün	360	2,50 - 4,60	60000086	
RP-MP-2000-90	schwarz	90 - 210	4,90 - 6,40	60000034	
RP-MP-2000-210	grün	210 - 270	4,90 - 6,40	60000035	
RP-MP-2000-360	rot	360	4,90 - 6,40	40003994	
RP-MP-3000-90	blau	90 - 210	7,60 - 9,10	40003995	
RP-MP-3000-210	gelb	210 - 270	7,60 - 9,10	40003867	
RP-MP-3000-360	grau	360	7,60 - 9,10	40003996	
RP-MP-3500-90	hell-braun	90 - 210	9,40 - 10,70	40005377	
RP-MP-SS	braun	-	1,80 x 9,90*	60000077	
RP-MP-LC (linke Ecke)	elfenbein	-	1,80 x 4,90*	60000078	
RP-MP-RC (rechte Ecke)	kupfer	-	1,80 x 4,90*	60000079	
RP-MP-C (Eckdüse)	türkis	45 - 105	3,20 x 4,50	40004054	

\* Maximale Wurfweite

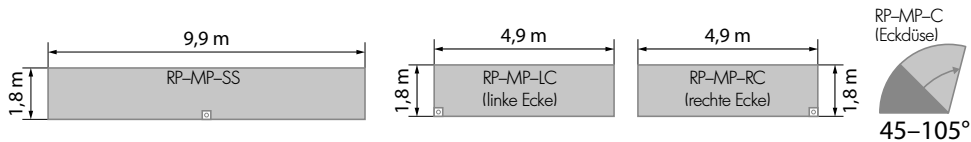

### Einstellschlüssel für Rotor-Strahl-Düsen

Für alle Hunter MP Rotator® Düsen mit Radius

Modell	Art.-Nr.	Preis/Stück
Einstellschlüssel für MP-Rotatoren	60000036	

## Rain Bird® R-VAN

Einstellbare mehrstrahlige Rotationsdüsen mit Innenfeingewinde, Niederschlagsrate 15,2 mm/h, Betriebsdruck 1,4 - 3,8 bar. Die optimierte Beregnungsrate des R-VAN Systems sorgt für das perfekte Gleichgewicht zwischen Ausbringungsrate und Bodenfiltration.



Modell	Farbe	Sprühwinkel	Wurfweite m	Art.-Nr.	Preis/Stück
R-VAN-14	blau	45 - 270	3,00 - 4,60	40005992	
R-VAN-18	beige	45 - 270	4,00 - 5,50	40005993	
R-VAN-24	berry	45 - 270	5,20 - 7,30	40005994	
R-VAN-14-360	blau	360	3,00 - 4,60	40005995	
R-VAN-18-360	beige	360	4,00 - 5,50	40005996	
R-VAN-24-360	berry	360	5,20 - 7,30	40005997	
R-VAN-LCS	hellgrau	-	1,50 x 4,60	40007443	
R-VAN-RCS	grau	-	1,50 x 4,60	40007444	
R-VAN-SST	schwarz	-	1,50 x 9,10	40007445	

## Systemkoffer für Bewässerung

Die Systemkoffer für den schnellen Einsatz auf der Baustelle. So haben Sie immer die passenden Teile direkt vor Ort. Dabei können die einzelnen Koffer in Reihe untereinander fixiert werden.

Gerne stellen wir Ihnen auch individuell den für Sie passenden Systemkoffer zusammen.

Koffer	Preis/Stück
Koffer „Rotatoren“	
Koffer „Bubbler“	
Koffer „Microbewässerung 1“	
Koffer „Microbewässerung 2“	

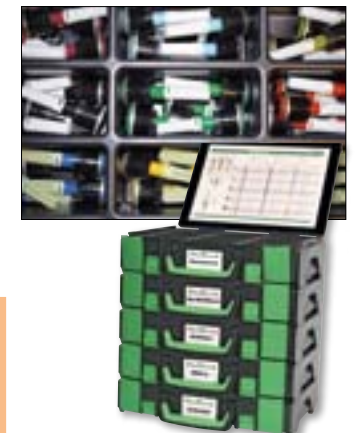

### Sprühdüse mit festem Sektor

Mit 90° und 180° Sektor, optimal bei Verwendung von druckregulierten Versenkregnergehäusen mit 2,1 bar (siehe Seite 23)



Modell Q/H	Austrittswinkel	Wurfweite min/max	Wurfweite bei 2,1 bar	Preis/Stück
2*	0°	0,60	0,60	
4*	0°	1,20	1,20	
5*	0°	1,10 – 1,70	1,50	
8*	0°	1,70 – 2,70	2,40	
10*	15°	2,40 – 3,30	3,00	
12*	28°	3,00 – 4,00	3,70	
15*	28°	3,90 – 4,90	4,60	

\* Modell 2Q – 15Q = 90° Sektor  
Modell 2H – 15H = 180° Sektor

### Sprühdüse einstellbar 0– 360°

Optimal bei Verwendung von druckregulierten Versenkregnergehäusen mit 2,1 bar (siehe Seite 23)



Modell	Austrittswinkel	Wurfweite min/max	Wurfweite bei 2,1 bar	Preis/Stück
4A	0°	0,90 – 1,40	1,20	
6A	0°	1,50 – 2,10	1,80	
8A	0°	2,00 – 2,90	2,40	
10A	15°	2,60 – 3,50	3,00	
12A	28°	3,20 – 4,10	3,70	
15A	28°	4,60 x 5,80	5,20	

### Multi-Strahl-Bubbler – druckkompensiert

Angegebene Durchflüsse bei 1,0 bis 4,8 bar.



Modell	Sektor	Durchfluss l/min	Wurfweite m	Preis/Stück
25Q	90°	0,90	0,30	
50Q		1,90	0,46	
50H	180°	1,90	0,30	
10H		3,80	0,46	
10F	360°	3,80	0,30	
20F		7,60	0,46	

### Getriebeversenkregner

Aufsteigerhöhe 10 cm

Merkmale		PGJ	PGP-Ultra	120	125
Einlassgewinde		1/2"	3/4"	3/4"	1"
Wurfweite	m	4,30 – 11,60	4,90 – 14,0	4,90 – 14,0	14,0 – 21,60
Durchfluss	m³/Std	0,13 – 1,23	0,10 – 3,22	0,07 – 3,23	0,82 – 7,24
	l/min	2,20 – 20,50	1,70 – 53,70	1,20 – 53,80	13,60 – 120,70

#### Eigenschaften

Empfohlener Druckbereich	bar	1,70 – 3,80	1,70 – 4,50	1,70 – 4,50	2,50 – 7,0
Betriebsdruckbereich	bar	1,40 – 6,90	1,40 – 7,0	1,40 – 7,0	2,80 – 6,90
Düsenaustrittswinkel		15°	25°	25°	25°
Sektoreinstellung		40° – 360°	50° – 360°	50° – 360°	50° – 360°
Werkseitige Spezialdüse		Option	–	Option	installiert
Verfügbare Düsen		8	27	34	12
Beiliegende Düsen		8	12	12	5
Gewährleistung		2 Jahre	2 Jahre	5 Jahre	5 Jahre

#### Erweiterte Funktionen

Flachstrahldüsen optional		nein	ja	ja	nein
Automatischer Sektorrücklauf		nein	nein	ja	ja

	Preis/Stück	Preis/Stück	Preis/Stück	Preis/Stück
Mit Kunststoffaufsteiger				
Mit Edelstahlaufsteiger				

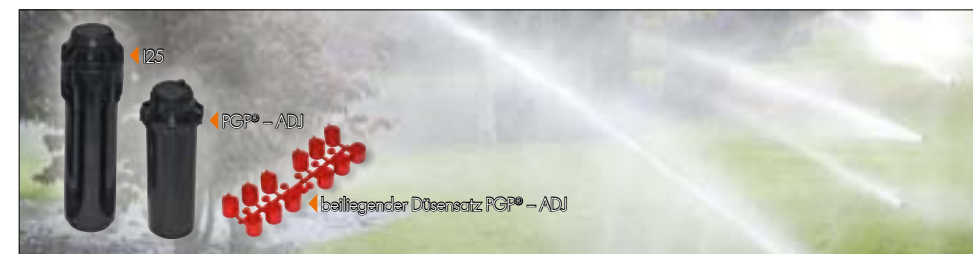

### Einstellschlüssel für Getriebeversenkregner

Modell	Art.-Nr.	Preis/Stück
Einstellschlüssel Getriebeversenkregner	40004229	



## Sportplatzbewässerung

Ein gesunder und beispielbarer Rasen beginnt mit einem durchdachten Bewässerungssystem und hochwertigen Getrieberegern. Eine einheitliche Niederschlagsrate ist entscheidend für die gleichmäßige Wasserverteilung und ausgeglichene Bodenfeuchte.

### Golf-Getrieberegner G-885-E **NEU**

Die perfekte Kombination aus Kraft, Leistung und Servicefreundlichkeit.

Modell: Vollkreis / Teilkreis  
 Wurfweite: 11,2 bis 28,6 m  
 Fluss: 33,7 bis 225,6 l/min  
 Druck: 3,4 – 6,9 bar

Der G885 kann in verschiedensten Ausführungen bestellt werden, daher wird eine individuelle Konfiguration auf Kundenwunsch ermittelt.

Artikel	Art.-Nr.	Preis/Stück
G-885-E	40007157	

Weitere Ausführungen auf Anfrage

### Getrieberegner I80 **NEU**

Der vielseitig einsetzbare und effiziente I-80 ist der erste Sportrasengetrieberegner für den gewerblichen Einsatz mit Total-Top-Service ohne Graben.

Wurfweite: 19,2 – 29,6 m  
 Fluss: 4,59 – 13,5 m<sup>3</sup>/Std  
 Durchfluss: 76,5 bis 225,6 l/min  
 Druckbereich: 3,5 bis 6,9 bar  
 Regneranschluss: 1 1/2" IG BSP

- Starkes Planetengetriebe für hohe Zuverlässigkeit
- Total-Top-Service-(TTS)-Design
- Vollständige Sektoreinstellung, verstellbar von 70° auf 360° ohne Umkehrung
- Farbcodierte Düsen mit Zweifach-Austrittswinkel

Artikel	Art.-Nr.	Preis/Stück
I80	40007158	

Weitere Ausführungen auf Anfrage



### Steuergerät Hunter HCC-800-PL **NEU**

HCC-Steuergerät, Hydrowise-fähig mit WLAN-Verbindung, Basismodell mit 8 Stationen, Kunststoffgehäuse für Wandmontage

- Touchscreen Interface
- Vorrusschauende Anpassung der Bewässerungszeiten
- Durchflusserkennung und Warnung
- Verdrahtungs-Check und Alarmer (HCC)
- Bewässerung und Einsickerphasen (HCC)
- Programmierbare Regenverzögerung
- Verzögerung zwischen den Stationen

Artikel	Art.-Nr.	Preis/Stück
HCC-800-PL	40006653	

Weitere Ausführungen auf Anfrage



### Stationserweiterungsmodul ICM-800 **NEU**

Ausgangsmodul für HCC Steuergeräte, 8 Stationen

Artikel	Art.-Nr.	Preis/Stück
ICM-800	40006654	

Weitere Ausführungen auf Anfrage



### Sportplatzbewässerung

Durch unsere Erfahrungen im Bereich der Sportplatzentwässerung können wir Ihnen einen umfassenden Service anbieten.

- Individuelle Beratung bei der Auswahl der benötigten Komponenten
- Erstellung von Verlege- & Bewässerungsplänen
- Lieferung aller notwendigen Teile
- Kompetente Beratung sowie etwaige Hilfestellungen während der Ausführung



Planungsbeispiel „Sportplatzbewässerung“

## PE-Druckrohre



### Beregnungs-Druckrohr PE-HD; PN 7,5

Aussen Ø mm x Dicke mm	Nenn- durchmesser	m/ Rolle	Art.-Nr.	Preis/lfm
25 x 2,0	DN 20	50	60000061	
32 x 2,0	DN 25	50	40004127	

### Beregnungs-Druckrohr PE-HD; PN 12,5

PN 12,5 bar (bei 20° C), mit blauem Streifen, für Trinkwasser geeignet, DIN8074/75 bzw. 19533, DVGW- u. RAL Gütezeichen sowie Richtlinie R14.3.1 TV



Aussen Ø mm x Dicke mm	Nenn- durchmesser	m/ Rolle	Art.-Nr.	Preis/lfm
25 x 2,3	DN 20	50	40003846	
32 x 3,0	DN 25	50	40003353	
40 x 3,7	DN 32	50	40006841	
50 x 4,6 <b>NEU</b>	DN 40	50	40005398	
63 x 5,8 <b>NEU</b>	DN 50	50	40003704	

### PE-Druckrohr, weich; PN 4,0



Aussen Ø mm x Dicke mm	m/Rolle	Art.-Nr.	Preis/ lfdm
16 x 1,6	25	40004158	
20 x 1,5	100	40004800	



## Online – Shop

Bei PayPal Bestellungen  
an Werktagen bis 13:00 Uhr  
versenden wir noch am gleichen Tag:



[www.ontech.de](http://www.ontech.de)

## Werkzeuge für PE-Rohre & Klemmfittinge

Für ein rationelles Arbeiten und einen fachgerechten Umgang mit PE-Druckrohren und Klemmfittings empfehlen wir Ihnen folgende Werkzeuge:

### Hakenschlüssel für PE-Verschraubungen **NEU**

Um Installationsarbeiten mit PE-Verschraubungen kraftsparend und schnell durchzuführen, Material: PE, für Rohrdurchmesser von 16 – 75 mm

Artikel	Art.-Nr.	Preis/Stück
Hakenschlüssel	40007142	



### Rohrschneidezange

Schneidet Kunststoff- und Alu-Verbundrohre bis Ø 42mm, präzise Kraftübertragung und zwangsgeführter Schneidvorschub, automatisches, kontrolliertes Öffnen des Messers per Knopfdruck, Punktanschnitt ohne Verformung der Rohre, geringer Kraftaufwand beim Schneiden, durchrostfreie Stahlklinge mit V-Schliff

Artikel	Art.-Nr.	Preis/Stück
Rohrschneidezange	40004928	



### Anschrägglocke / Entgrater

Die Anschrägglocke zum Fasen von Kunststoff-, Kupfer- oder Aluminiumrohren bis zu einem maximalen Durchmesser von 54mm, auch zum Entgraten von Stahl- und Edelstahlrohren, Material: Aluminium, Material der Reiben: Edelstahl

Artikel	Art.-Nr.	Preis/Stück
Anschrägglocke	40004929	



## Klemmfittinge für PE-Rohre

Klemmfittinge aus Polypropylen (PP) sind für einen Betriebsdruck von 16 bar bei einer Wassertemperatur von 20° C konzipiert, vom Deutschen Verein des Gas- und Wasserfaches zugelassen, Trinkwassergeeignet!

### Endstopfen mit Klemmverschraubung



von Ø mm	Art.-Nr.	Preis/Stück
16	60000066	
20	40004121	
25	40003358	
32	40003359	
40	40003360	
50 <b>NEU</b>	40005868	
63 <b>NEU</b>	40006852	

### Kupplung

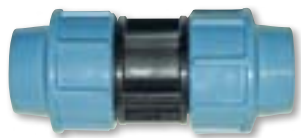

von Ø mm	auf Ø mm	Art.-Nr.	Preis/Stück
16	16	40004109	
20	20	40004110	
25	25	40003885	
32	32	40004055	
40 <b>NEU</b>	40	40005854	
50 <b>NEU</b>	50	40006391	
63 <b>NEU</b>	63	40006337	

### Reduzierkupplung



von Ø mm	auf Ø mm	Art.-Nr.	Preis/Stück
20	16	40004111	
25	20	40004112	
32	25	60000012	
40	32	60000046	
50 <b>NEU</b>	40	40006706	
63 <b>NEU</b>	32	40007257	
63 <b>NEU</b>	50	40006707	
75 <b>NEU</b>	63	40006713	

## Reparatur-Kupplung **NEU**

Die Reparatur-Kupplung dient dazu eine Schadstelle in einer bestehenden Leitung zu reparieren. Aufgrund des fehlenden, mittleren Anschlags, lässt sich die Reparatur-Kupplung komplett über das Rohr schieben.

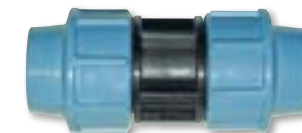

von Ø mm	auf Ø mm	Art.-Nr.	Preis/Stück
32	32	40006698	
40	40	40006699	

## Wandscheibe 90° mit IG



von Ø mm	auf Gewinde	Art.-Nr.	Preis/Stück
25	IG 3/4"	60000090	

## Anschlussverschraubung mit AG

von Ø mm	auf Gewinde	Art.-Nr.	Preis/Stück
16	AG 3/4"	60000060	
20 <b>NEU</b>	AG 1/2"	40006849	
20	AG 3/4"	40004334	
25	AG 1/2"	40003888	
25 <b>NEU</b>	AG 3/4"	60000177	
25	AG 1"	40003355	
32	AG 1/2"	40005525	
32	AG 3/4"	40005521	
32	AG 1"	40003535	
32 <b>NEU</b>	AG 1 1/4"	40007077	
40	AG 1"	40003357	
40 <b>NEU</b>	AG 1 1/4"	40006701	
40 <b>NEU</b>	AG 1 1/2"	40006081	
50 <b>NEU</b>	AG 1"	40005869	
50 <b>NEU</b>	AG 1 1/2"	40006704	
63 <b>NEU</b>	AG 1 1/2"	40006467	
63 <b>NEU</b>	AG 2"	40006338	





### Anschlussverschraubung mit IG

von Ø mm	auf Gewinde	Art.-Nr.	Preis/Stück
16	IG 1/2"	60000149	
20	IG 1/2"	40006850	
20	IG 3/4"	40006851	
25	IG 1/2"	60000045	
25	IG 3/4"	60000063	
25	IG 1"	60000067	
32	IG 1/2"	40007022	
32	IG 3/4"	40004578	
32	IG 1"	40003536	
40	IG 1"	40003356	
40	IG 1 1/4"	40006001	
40	IG 1 1/2"	40006080	
50	IG 1 1/2"	40006705	
63	IG 1 1/2"	40006468	
75	IG 2 1/2"	40006712	

### Winkel 90°



von Ø mm	auf Ø mm	Art.-Nr.	Preis/Stück
16	16	40004113	
20	20	40004114	
25	25	40003363	
32	32	40003364	
40	40	40003365	
50	50	40006460	
63	63	40006465	
75	75	40006708	



### Online – Shop

Bei PayPal Bestellungen  
an Werktagen bis 13:00 Uhr  
versenden wir noch am gleichen Tag:



[www.ontech.de](http://www.ontech.de)



### Winkel 90° mit AG

von Ø mm	auf Gewinde	Art.-Nr.	Preis/Stück
16	AG 1/2"	40005938	
25	AG 1/2"	60000147	
25	AG 3/4"	40003625	
25	AG 1"	40003626	
32	AG 1/2"	40006715	
32	AG 3/4"	40004210	
32	AG 1"	40004211	
40	AG 1"	40004212	
50	AG 1 1/2"	40007260	
50	AG 2"	40006461	
63	AG 2"	40006466	



### Winkel 90° mit IG

von Ø mm	auf Gewinde	Art.-Nr.	Preis/Stück
16	IG 1/2"	40004119	
16	IG 3/4"	40003869	
20	IG 1/2"	40004120	
20	IG 3/4"	40003870	
25	IG 1/2"	60000048	
25	IG 3/4"	60000136	
32	IG 1/2"	40004200	
32	IG 3/4"	40004207	
32	IG 1"	40004201	
40	IG 1"	40004209	
63	IG 1 1/2"	40007163	



### T-Winkel 90° mit IG

Ausführung	Art.-Nr.	Preis/Stück
25 x 1/2" IG x 25	40005380	
32 x 1/2" IG x 32	40005381	





**T–Stück 90°**



Typ	Ø mm	Art.-Nr.	Preis/Stück
Standard	16 x 16 x 16	40004115	
Standard	20 x 20 x 20	40004116	
Standard	25 x 25 x 25	40003537	
Standard	32 x 32 x 32	40003538	
Standard	40 x 40 x 40	40004206	
Standard	<b>NEU</b> 50 x 50 x 50	40005867	
Standard	<b>NEU</b> 63 x 63 x 63	40006469	
Standard	<b>NEU</b> 75 x 75 x 75	40006709	



**T–Stück 90° reduziert**

Typ	Ø mm	Art.-Nr.	Preis/Stück
Reduziert	<b>NEU</b> 25 x 20 x 25	40006700	
Reduziert	32 x 25 x 32	60000049	
Reduziert	50 x 32 x 50	40006032	



**T–Stück 90° erweitert**

Typ	Ø mm	Art.-Nr.	Preis/Stück
Erweitert	25 x 32 x 25	60000051	

**T–Stück 90° mit IG**



Anschlüsse	Art.-Nr.	Preis/Stück
16 x IG 1/2" x 16	40004117	
20 x IG 1/2" x 20	40004118	
25 x IG 1/2" x 25	60000053	
25 x IG 3/4" x 25	40003361	
32 x IG 1/2" x 32	60000052	
32 x IG 3/4" x 32	40003866	
32 x IG 1" x 32	<b>NEU</b> 40007184	
40 x IG 1" x 40	40003362	
40 x IG 1 1/4" x 40	<b>NEU</b> 40006702	
63 x IG 1 1/2" x 63	<b>NEU</b> 40007162	

**T–Stück 90° mit IG **NEU****

Anschlüsse	Art.-Nr.	Preis/Stück
25 x AG 3/4" x 25	40007355	
32 x AG 3/4" x 32	40007185	
40 x AG 1" x 40	40006703	



**Beregnung**

Wir planen für Sie Ihr individuelles Beregnungssystem...

- Erstellung Bestandsplan
- Erstellung Verlege- & Bewässerungsplan
- Liefern der notwendigen Teile
- Kompetente Beratung während der Ausführung
- Auf Wunsch Inbetriebnahme vor Ort



**Online – Shop**

Bei PayPal Bestellungen an Werktagen bis 13:00 Uhr versenden wir noch am gleichen Tag:



[www.ontech.de](http://www.ontech.de)



## Messing – Klemmfittings



### Anschlussverschraubung mit AG

Anschlüsse	Art.-Nr.	Preis/Stück
25 x 3/4" AG	40006265	
32 x 1" AG	40006264	
40 x 1 1/4" AG	40006165	



### Anschlussverschraubung mit IG

Anschlüsse	Art.-Nr.	Preis/Stück
25 x 3/4" IG	40006266	
32 x 1" IG	40006267	
40 x 1 1/4" IG	40006268	



### Kupplung

von Ø mm	auf Ø mm	Art.-Nr.	Preis/Stück
25	25	40006269	
32	32	40006270	
40	40	40006271	



### Winkel 90°

von Ø mm	auf Ø mm	Art.-Nr.	Preis/Stück
25	25	40006272	
32	32	40006273	
40	40	40006274	



### Winkel 90° mit AG

Anschlüsse	Art.-Nr.	Preis/Stück
25 x 3/4" AG	40006275	
32 x 1" AG	40006276	
40 x 1 1/4" AG	40006277	

## Winkel 90° mit IG

Anschlüsse	Art.-Nr.	Preis/Stück
25 x 3/4" IG	40006370	
32 x 1" IG	40006371	
40 x 1 1/4" IG	40006372	



## T-Stück 90°

Anschlüsse Ø mm	Art.-Nr.	Preis/Stück
25 x 25 x 25	40006278	
32 x 32 x 32	40006279	
40 x 40 x 40	40006280	



## T-Stück 90° mit AG

Anschlüsse	Art.-Nr.	Preis/Stück
25 x 3/4" AG x 25	40006281	
25 x 1" AG x 32	40006282	
40 x 1 1/4" AG x 40	40006283	



## Wandscheibe 90° mit IG

Anschlüsse	Art.-Nr.	Preis/Stück
25 x 3/4" IG	40006284	



## Rohr Mapress Edelstahl

CrNiMO 1.4401, Stangenmaterial Länge 6 m

Nenn- durchmesser	Ø mm	Art.-Nr.	Preis/Rohr
DN20	22 x 1,2	40006285	
DN25	28 x 1,2	40006286	
DN32	35 x 1,5	40006287	



## Viega – Rotguss – Fittinge



### Rotguss – Winkel mit IG

Anschlüsse	Art.-Nr.	Preis/Stück
2 x IG 3/4"	40006233	
2 x IG 1"	40005568	
2 x IG 1 1/4"	40006235	



### Rotguss – Winkel mit IG/AG

Anschlüsse	Art.-Nr.	Preis/Stück
IG 3/4" x AG 3/4"	40005975	
IG 1" x AG 1"	40005567	
IG 1 1/4" x AG 1 1/4"	40006232	



### Rotguss – T–Stück mit IG

Anschlüsse	Art.-Nr.	Preis/Stück
3 x IG 3/4"	40001581	
3 x IG 1"	40004105	
IG 1" x IG 3/4" x IG 1"	40003236	
3 x IG 1 1/4"	40006236	



### Rotguss – Muffe mit IG

Anschlüsse	Art.-Nr.	Preis/Stück
2 x IG 3/4"	40004072	
2 x IG 1"	40006229	
2 x IG 1 1/4"	40006230	



### Rotguss – Redumuffe

Anschlüsse	Art.-Nr.	Preis/Stück
IG 1" x IG 1/2"	40006237	
IG 1" x IG 3/4"	40006238	
IG 1 1/4" x IG 3/4"	40006239	
IG 1 1/4" x IG 1"	40006240	

## Rotguss – Reduzierstück

Anschlüsse	Art.-Nr.	Preis/Stück
AG 1" x IG 3/4"	40005566	
AG 1 1/4" x IG 1/2"	40006241	
AG 1 1/4" x IG 3/4"	40006242	
AG 1 1/4" x IG 1"	40006243	



## Rotguss – Doppelnippel

Anschlüsse	Art.-Nr.	Preis/Stück
2 x AG 1/2"	40006245	
2 x AG 3/4"	40006205	
2 x AG 1"	40005561	
2 x AG 1 1/4"	40006244	



## Rotguss – Redudoppelnippel

Anschlüsse	Art.-Nr.	Preis/Stück
AG 1/2" x AG 3/4"	40006373	
AG 3/4" x AG 1"	40006203	



## Rotguss – Muffenschieber

PN20, ohne Entleerung

Anschlüsse	Art.-Nr.	Preis/Stück
2 x IG 3/4"	40004539	
2 x IG 1"	40003675	
2 x IG 1 1/4"	40006288	



## KFR–Ventil Basis

Steigende Spindel, ohne Entlüftung

Anschlüsse	Art.-Nr.	Preis/Stück
2 x 1/2" IG	40006376	
2 x 3/4" IG	40006375	
2 x 1" IG	40005562	
2 x 1 1/4" IG	40006377	



## Tropfbewässerung – Tropfrohre

### Uniram–Tropfrohr

Für oberirdische Verlegung, die Tropfer schließen sich bei Bewässerungsende und verhindern ein Eindringen von Erdpartikeln, Betriebsdruck 0,5 – 4 bar, Durchfluss 1,6 l/h pro Tropfstelle, Tropfabstand 30cm, Abgabe nur in ganzen Rollen



Ø mm	Rolle m	Art.-Nr.	Preis/m
16	500	40003341	
20 <b>NEU</b>	235	40007311	

passende Fittinge siehe Seite 49–50

### Unitechline–Tropfrohr

Druckkompensiertes Tropfrohr, für ober- und unterirdische Verlegung, der integrierte Mechanismus schließt die Tropfer bei Bewässerungsende und verhindert so ein Eindringen von Erdpartikeln, Betriebsdruck 0,5 – 4 bar, Durchfluss 2,3 l/h pro Tropfstelle, Tropfabstand 30cm, Abgabe nur in ganzen Rollen



Ø mm	Rolle m	Art.-Nr.	Preis/m
16	100	40005221	

passende Fittinge siehe Seite 49–50

### Fecodrip

Druckkompensierend, Tropferleistung 2,1 l/h, Tropfabstand 30cm, Abgabe nur in ganzen Rollen



Ø mm	Rolle m	Art.-Nr.	Preis/m
16	100	60000097	

### Dripnet–druckkompensiert

Tropfabstand 30cm, Abgabe nur in ganzen Rollen



Ø mm	Rolle m	Art.-Nr.	Preis/m
16	900	40003345	

„Dripnet–Fittinge“ siehe Seite 50

### Schlauchabstandhalter

Schlauchabstand zum Draht 10 cm



für Schlauch Ø mm	Stück/VE	Art.-Nr.	Preis/VE
16	500	40003805	
20	500	40003804	

### Erdspeiß/ Tropfrohrhalter

Zur Befestigung von Bewässerungsschläuchen bis Ø 25 mm

Länge mm	Stück/VE	Art.-Nr.	Preis/VE
145	100	40002726	

### Rohrbefestigungsschelle

Für Tropfrohre, aus Polypropylen

für Rohr-Ø mm	Stück/VE	Art.-Nr.	Preis/Stück
16 – 18	100	40003350	



## Tropfbewässerung – Zubehör

### Entlüftungsventil für Tropfrohre

Zum Entlüften oder Unterbrechen eines Vakuums

Modell	Anschluss	Art.-Nr.	Preis/Stück
PLD-AVR	1/2" AG	60000073	



### Kopfstation für Tropfbewässerung

Bestehend aus Magnetventil, Größe 1" mit Durchflussregulierung, Filter und Druckminderer 2,80 bar, komplett vormontiert

Eingang	Ausgang	Art.-Nr.	Preis/Stück
1" IG	3/4" IG	40004061	



### Scheibenfilter

Die gestapelten Filterscheiben sind gegeneinander verpresst, so entsteht eine Barriere, die Schmutzpartikel zurückhält. max. Druck: 10bar, Leistung 4 m<sup>2</sup>/h

Anschlüsse	Art.-Nr.	Preis/Stück
2 x 3/4" AG	40005213	



### Entleerungsgarnitur mit Druckluftanschluß

Hahnkasten mit Klappdeckel, T-Stück 90° (32 x IG 3/4" x 3/4"), 15 cm Anschlussrohr SJ706 (2x 3/4" AG), Messing–Gewindestück 3/4" IG, Übergangskupplung/ Drucklufttülle aus Messing

Ø x H cm	Art.-Nr.	Preis/Stück
21 x 12	60000041	



## Fittinge für Tropfbewässerung

### Endstopfen



Modell	Anschluss	Art.-Nr.	Preis/Stück
BF-Pluglock	Ø 16 mm	40003935	
750-20	Ø 20 mm	60000132	

### Anschluss



Modell	<b>NEU</b> Anschlüsse	Art.-Nr.	Preis/Stück
BF-62-50LOCK	Ø16 x 1/2" IG	40006824	
741-1675	Ø 16 x 3/4" IG	40003597	
741-2075	Ø 20 x 3/4" IG	40004358	
BF-82-75Lock	Ø 16 x 3/4" AG	40003932	
742-2075	Ø 20 x 3/4" AG	40003925	

### Kupplung



Modell	Anschlüsse	Art.-Nr.	Preis/Stück
BF-12Lock	2 x Ø 16 mm	40003346	
740-20	2 x Ø 20 mm	40003926	

### Winkel 90°



Modell	Anschlüsse	Art.-Nr.	Preis/Stück
BF-22Lock	2 x Ø 16 mm	40003933	
748-20	2 x Ø 20 mm	40003928	

### T-Stück



Modell	Anschlüsse	Art.-Nr.	Preis/Stück
BF-32Lock	3 x Ø 16 mm	40003598	
744-20	3 x Ø 20 mm	40003599	

### T-Stück mit Gewinde



Modell	<b>NEU</b> Anschlüsse	Art.-Nr.	Preis/Stück
745-1650	Ø16 x 1/2" IG x Ø16	40003601	
745-1675	Ø 16 x 3/4" IG x Ø 16	40005626	
745-2075	Ø 20 x 3/4" IG x Ø 20	40003600	

## Ventil

Modell	Anschlüsse	Art.-Nr.	Preis/Stück
756-16	2 x Ø 16 mm	40003349	
753-16	Ø 16 mm x 3/4" AG	40003348	
756-20	2 x Ø 20 mm	40003934	
753-20	Ø 20 mm x 3/4" AG	40003924	



## Fittinge für Dripnet-Tropfrohr

Typ	Anschlüsse	Art.-Nr.	Preis/Stück
Anschluss	3/4" AG x Ø 16 mm	40004013	
Kupplung	2 x Ø 16 mm	40004471	
T-Stück	3 x Ø 16 mm	40004012	
Winkel 90°	2 x Ø 16 mm	40004011	
Endstopfen <b>NEU</b>	Ø 16 mm	40004472	



Dripnet-Tropfrohr siehe Seite 47

## Tankdurchführung

### Multihahn PVC – Tankdurchführung

Überwurfmutter mit Grobgewinde für Tankanschluss auf 1" AG

Ausführung	Art.-Nr.	Preis/Stück
1" AG	40005163	



### Tankdurchführung aus Polypropylen

Lange Gewinde mit zwei Überwürfen und einer Dichtung

Anschlüsse	Art.-Nr.	Preis/Stück
2 x 3/4"	40003380	
2 x 1"	40003381	



## Microbewässerung



### Micro-Leitung

Außen – Ø mm	Innen – Ø mm	m/Rolle	Art.-Nr.	Preis/lfm
6	4	50	40003890	

### Erdspieß für Micro-Leitung

für Außen – Ø mm	Art.-Nr.	Preis/Stück
6	60000141	



### Fittinge für Micro-Leitung



Modell	für Innen – Ø mm	Art.-Nr.	Preis/Stück
Kupplung mit Tülle x Tülle	4	40000138	
Kupplung mit Tülle x AG*	4	40003886	
Winkel 90°	4	40004231	
T-Stück	4	60000139	
Kreuz-Stück	4	60000140	
Endstopfen 10er Set	4	40005705	
Ventil mit Tülle x Tülle	4	40004321	

\* für Adapter siehe unten

### Adapter für Micro-Leitung

Anschlüsse	für Innen – Ø mm	Art.-Nr.	Preis/Stück
1/2" IG x 4 mm	4	40003887	



### Winkelfeiltropfer 30°

Für Microschlauch 6 mm, Spießlänge 15,5 cm

Tropfleistung l/h	Farbe	Art.-Nr.	Preis/Stück
2,3	schwarz	40004762	



### Microschlauchhalter 45°

Für Microschlauch 6 mm, Spießlänge 15,5 cm

Farbe	Art.-Nr.	Preis/Stück
schwarz	40003576	



### Tropfer druckkompensiert

Für Microschlauch 6 mm, mit Stachelauslaß

Tropfleistung l/h	Farbe	Art.-Nr.	Preis/Stück
4	grau	40004931	
8	blau	40006632	



### Tropfer für „Spinne“

Für Microschlauch 6 mm, mit Stachelauslaß

Tropfleistung l/h	Farbe	Art.-Nr.	Preis/Stück
6 x 2	grau	40005079	



### Tropfer mit Steckdorn

Für Microschlauch 6 mm, Spießlänge 120 mm, 360°

Tropfleistung l/h	Art.-Nr.	Preis/Stück
0 – 40	40003877	



Verbindet

### Tropfer mit Steckdorn (druckkompensiert)

Für Microschlauch 6 mm, Spießlänge 120 mm, 360°

Tropfleistung l/h	Art.-Nr.	Preis/Stück
30	40003889	



### Lochzange

Für PE-Weich-Rohr 16/20mm

Loch-Ø mm	Art.-Nr.	Preis/Stück
3/4	40004233	



### Montagezange für Tropfer

Für 16 mm und 20 mm Rohr, kein Vorlochen nötig, einfach Tropfer in die Zange einlegen und zudrücken.

Modell	Art.-Nr.	Preis/Stück
Montagezange	40003370	



## Bewässerung für Folientunnel

### Montagering für PVC-Rohr

Für Ø 11 mm Bohrung

Ausführung	Art.-Nr.	Preis/Stück
Gewinde 3/8"	40004692	

### Pressfit-Verbinder für PVC-Rohr

Ausführung	Art.-Nr.	Preis/Stück
Weiblich x 3/8"	40003737	

### Pressfit-Verbinder für PE-Rohr

Ausführung	Art.-Nr.	Preis/Stück
Weiblich x Stachel 4/7 mm	40003724	

### Microschlauch mit Stabilisator

Pressfitting weiblich x Stachel

Länge cm	Art.-Nr.	Preis/Stück
30	40004674	
60	40003746	

### Tropfenstop

Verhindert ein Leerlaufen der Leitung

Öffnungsdruck bar	Schließdruck bar	Farbcode	Art.-Nr.	Preis/Stück
2	0,9	violett	40003725	

### Anti - Nebeldüse

Die Anti-Nebeldüse eignet sich in Verbindung mit einer SpinNet-Düse vor allem im Gewächshaus bzw. Folientunnel. Die Wasserverteilung dieses Sprinklers ist, verglichen mit herkömmlichen Sprinklern, außergewöhnlich gleichmäßig.

Typ	Durchfluss l/h	Farbe	Art.-Nr.	Preis/Stück
120	70	rot	40004678	
160	90	braun	40006991	
200	120	gelb	40005709	

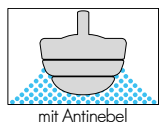

## SpinNet-Düse

Hängende Bewässerungsdüse, zur Verwendung in Folientunneln und Gewächshäusern, Arbeitsdruck 2-3 bar

Durchfluss l/h	Farbe	Rotor Farbe (Typ)	Sprüh-Ø m	Art.-Nr.	Preis/Stück
90	orange	grün (steigend)	8,5	40007457	
90	orange	grau (flach)	8,5	40007458	
90	orange	blau (fallend)	6,5	40007459	
160	braun	grün (steigend)	9,0	40004677	
160	braun	grau (flach)	9,0	40007313	
160	braun	blau (fallend)	6,5	40007460	
200	gelb	grün (steigend)	9,5	40005708	
200	gelb	grau (flach)	9,0	40003726	
200	gelb	blau (fallend)	7,0	40007461	

Der angegebene Sprüh-Ø bezieht sich auf eine Düsenhöhe von 1,50 m bei einem Arbeitsdruck von 2,5 bar



## Druckminderer

Anschluss 2 x 1" IG, Durchfluss 0,45 - 8,0 m³/Std., Vordruck 0,15 - 9,0 bar, Material: Kunststoffgehäuse mit Membran aus Nylongewebe

Ausgangsdruck bar	Art.-Nr.	Preis/Stück
1,5 - 3,5 (einstellbar)	40003723	
3,5 - 5,5 (einstellbar) <b>NEU</b>	40005836	



## PVC-Klebefittinge

PN 16 bar



### PVC-Rohre

Innen-Ø mm x Stärke mm	Länge cm	Art.-Nr.	Preis/Stück
25 x 1,9	100	40007454	
32 x 2,4	100	40007455	
40 x 3,0	100	40004313	
50 x 3,7	100	40004314	



### PVC-Muffe, glatt

Innen-Ø mm	Art.-Nr.	Preis/Stück
25	40003728	
32	40004473	
40	40004286	
50	40004287	



### PVC-Muffennippel mit IG

Anschluss	Art.-Nr.	Preis/Stück
20 x 3/4" IG	40005346	
25 x 3/4" IG	40003718	
32 x 1" IG	40005176	
40 x 1" IG	40005177	
50 x 1 1/4" IG	40005179	



### PVC-T-Stück

Innen-Ø mm	Art.-Nr.	Preis/Stück
25	40003748	
32	40004307	
40	40007446	
50	40007447	



### PVC-Winkel 90°

Innen-Ø mm	Art.-Nr.	Preis/Stück
25	40003717	
32	40004306	
40	40004932	
50	40004285	

## PVC-Übergangsnippel mit AG

Innen-Ø mm	Art.-Nr.	Preis/Stück
25/32 x 1" AG	40003720	
25/32 x 3/4" AG	40003719	
32/40 x 1" AG	40004288	
32/40 x 1 1/4" AG	40005202	
40/50 x 1 1/4" AG	40007448	



## PVC-Übergangverschraubung

Mit O-Ring, PN 10 bar

Anschluss	Art.-Nr.	Preis/Stück
IG 3/4" x IG 3/4"	40007449	
IG 1" x IG 1"	40004304	
IG 1 1/4" x IG 1 1/4"	40007450	



## PVC-Verschraubungen mit Klebemuffen

Innen-Ø mm	Art.-Nr.	Preis/Stück
25	40007451	
32	40005209	
40	40004291	
50	40005297	



## PVC-Verschraubungen mit Klebemuffe IG

Innen-Ø mm	Art.-Nr.	Preis/Stück
25 x 3/4" IG	40003735	
32 x 1" IG	40005204	
40 x 1 1/4" IG	40004292	
50 x 1 1/2" IG	40007452	



## PVC-Verschraubungen mit AG

Innen-Ø mm	Art.-Nr.	Preis/Stück
25 x 3/4" AG	40007453	
32 x 1" AG	40005205	
40 x 1 1/4" AG	40004303	
50 x 1 1/2" AG	40004301	





## PVC-Kugelhahn



PN 16 bar, 2 x IG mit O-Ring

Ausführung	Anschlüsse	Art.-Nr.	Preis/Stück
1 x Überwurfmutter	2 x 3/4" IG	40004245	
1 x Überwurfmutter	2 x 1" IG	40004246	
1 x Überwurfmutter	2 x 1 1/4" IG	40004247	
2 x Überwurfmutter	2 x 1/2" IG	40005524	
2 x Überwurfmutter	2 x 3/4" IG	40003382	
2 x Überwurfmutter	2 x 1" IG	40003383	
2 x Überwurfmutter	2 x 1 1/4" IG	40003354	

Kugelhähne aus Messing, vernickelt finden Sie auf Seite 85–86

## Zubehör für PVC-Klebefittinge



### Tangit-Kleber

Zur Klebung von PVC-U Druckrohrleitungen, lange offene Zeit von 4 Minuten; einfache und saubere Handhabung; große Sicherheit durch ausgezeichnete Spaltüberbrückung; erfüllt die DIN 14814 und DIN EN 14680; entspricht der EN 1329 zum (drucklosen) Ableiten von Wasser bei Kunststoffrohrsystemen, reicht für ca. 7 Verklebungen bei d = 63 mm (berechnet für 125 g)

Gebinde	Art.-Nr.	Preis/Stück
125 g Tube	40003729	
1000 g Dose	40003722	



### Tangit-Reiniger

Zur Reinigung von Rohrleitungen aus PVC-U/C und ABS

Gebinde	Art.-Nr.	Preis/Stück
125 g Dose	40003730	
1000 g Dose	40003721	

## Rohrbefestigung



### Rohrbefestigungsschelle

Für Tropfrohren, aus Polypropylen

für Rohr-Ø mm	Stück/VE	Art.-Nr.	Preis/Stück
16 – 18	100	40003350	

## Anbohrschelle

Mit IG und Verstärkungsring, PN 10 bar

Für Rohr Ø mm	Anschlussgewinde	Art.-Nr.	Preis/Stück
25	1/2" IG	40007456	
32	1/2" IG	40001570	
50	3/4" IG	40004774	
50	1" IG	40004775	
63	3/4" IG	40003703	
63	1" IG	40004772	
63	1 1/4" IG	40004773	



## Rohrbefestigungsschelle

Aus verzinktem Stahl, mit Gummieinlage, Anschlussgewinde M8 x M10

Klemmbereich	Art.-Nr.	Preis/Stück
21 – 23 mm (1/2")	40003734	
26 – 28 mm (3/4")	40003732	
32 – 35 mm (1")	40004070	



## Rohrklemme aus PP

Für Rohr – Ø mm	Art.-Nr.	Preis/Stück
25 <b>NEU</b>	40004357	
35 <b>NEU</b>	40004356	
40	40004289	
50	40004290	
75 <b>NEU</b>	40006635	



## Schlauchabstandhalter

Schlauchabstand zum Draht 10 cm

für Schlauch Ø mm	Stück/VE	Art.-Nr.	Preis/VE
16	500	40003805	
20	500	40003804	



## Erdspeiß / Tropfrohrhalter

Zur Befestigung von Bewässerungsschläuchen bis Ø 25 mm

Länge mm	Stück/VE	Art.-Nr.	Preis/VE
145	100	40002726	



## Pumpen



inkl. Schwimmerschalter

### NOVA 180 M-A

Tauchpumpe mit vertikalem Druckabgang, mit Schwimmerschalter und herausnehmbarem Filter. Die Pumpe fördert Flüssigkeiten mit Feststoffen bis zu einer maximalen Größe von 10 mm.

Technische Daten:

- Einsatzbereich: 1 bis 5 m<sup>3</sup>/h mit einer Förderhöhe < 4,95 m
- Temperaturbereich der Flüssigkeit: 0° C bis 35° C für den häuslichen Gebrauch
- Gepumpte Flüssigkeiten: trübes, faserfreies Wasser
- Maximale Tauchtiefe: 7 m
- Installation: vertikal, fest oder mobil
- Schutzart: IP68 / Isolationsklasse: F
- Anschlusskabel: 5 m
- Restwasserspiegel (mit Sieb): 77 mm

H [m]	5,4	4,6	3,9	3,2	2,2	1,8	1,1	0,4
Q [m <sup>3</sup> /h]	0	1	2	3	4,5	5	6	7

Ø Pumpe	Höhe	Gewicht	Art.-Nr.	Preis/Stück
mm	Pumpe mm	kg		
180	253	4,6	60000166	

### NOVA UP 180 M-NA – Tauchpumpe

Tauchpumpe ähnlich NOVA 180 M-A, ohne Schwimmerschalter

Technische Daten:

- Einsatzbereich: 1 bis 7 m<sup>2</sup>/h mit einer Förderhöhe < 5,4 m
- Temperaturbereich der Flüssigkeit: 0° C bis 35° C für den häuslichen Gebrauch
- Gepumpte Flüssigkeiten: trübes, faserfreies Wasser
- Maximale Tauchtiefe: 7 m
- Installation: vertikal, fest oder mobil
- Schutzart: IP68 / Isolationsklasse: F
- Anschlusskabel: 10 m
- Restwasserspiegel (mit Sieb): 60 mm

H [m]	5,4	4,6	3,9	3,2	2,2	1,8	1,1	0,4
Q [m <sup>3</sup> /h]	0	1	2	3	4,5	5	6	7

Ø Pumpe	Höhe	Gewicht	Art.-Nr.	Preis/Stück
mm	Pumpe mm	kg		
160	253	5,1	60000164	

ohne Schwimmerschalter

### NOVA UP 300 M-AE **NEU**

Elektronische Version mit vertikalem Sensor. Die Einstellschieber der Sonden ermöglichen ein Anpassen des Einschaltpunkts der Pumpe (Automatikbetrieb). Der vertikale Druckabgang und die elektronischen Schwimmer machen die NOVA UP M-AE zu einer idealen Pumpe für die Verwendung in Bohrlöchern mit kleinen Abmessungen.

Technische Daten:

- Einsatzbereich: von 1 bis 15 m<sup>3</sup>/h mit einer Förderhöhe von bis zu 10 m.
- Temperaturbereich der Flüssigkeit: von 0° C bis +35° C für den häuslichen Gebrauch

- Gepumpte Flüssigkeiten: trübes, faserfreies Wasser
- Maximale Tauchtiefe: 7 m
- Installation: vertikal, fest oder mobil
- Schutzart: IP68
- Isolationsklasse: F
- Min Einschaltpunkt: 105 mm
- Max Einschaltpunkt: 255 mm
- Ausschaltpunkt: 60/5 mm (mit/ohne Filter)

H [m]	7,6	6,9	3,9	5,6	4,7	4,4	3,6	2,8
Q [m <sup>3</sup> /h]	0	1	2	3	4,5	5	6	7

Modell	Art.-Nr.	Preis/Stück
NOVA UP 300 M-AE	60000165	



### Online – Shop

Bei PayPal Bestellungen an Werktagen bis 13:00 Uhr versenden wir noch am gleichen Tag:





[www.ontech.de](http://www.ontech.de)





**FEKA 600 MA** **NEU**

Die FEKA-Serie ist zur Förderung von Schmutzwasser aus biologischen Gruben mit Feststoffen bis 25mm Größe geeignet. Sie wird eingesetzt um Tanks, Behälter oder Zisternen zu leeren und um überflutete Keller oder Garagen zu entwässern. Installiert im Pumpenschacht, können Überflutungen vermieden werden. Sie kann als mobile Pumpe in Notfällen eingesetzt werden z.B. um überflutete Räume leer zu pumpen.

Technische Daten:

- Einsatzbereich: Fördermenge bis 16 m³/h mit bis zu 9m
- Temperaturbereich der Flüssigkeit: von 0 – 35°C für den häuslichen Gebrauch; 0 – 50°C für andere Anwendungen
- Druckstutzen: 1 1/4" F
- P2: 0,55 KW
- Hmax: 9 m / Qmax: 15 m³/h
- Freier Durchgang 25 mm

H [m]	8,9	8,2	7,2	6,1	4,7	2,9
Q [m³/h]	0	3	6	9	12	15
Modell	Art.-Nr.		Preis/Stück			
FEKA 600 MA	60000161					

**Presscontrol-D** **NEU**



Druck- und durchflussabhängige Steuereinheit zur automatischen Ein- und Ausschaltung von tragbaren Gartenpumpen, 4" Brunnenpumpen und Tauchdruckpumpen. Ausgestattet mit Kabel und Stecker zur einfachen Montage.

Vorteile:

- Automatisches Ein- Ausschalten je nach Wasserbedarf
- Trockenlaufschutz
- LED-Statusanzeige
- Ausdehnungsgefäß nicht erforderlich, bei häufigen kleinen Wasserentnahmen aber empfohlen
- Automatischer und manueller Reset
- Wiedereinschaltedruck 1,5 bar oder 2,2 bar
- Kabellänge 1,5 m
- Höchststrommotor: 16 A / Höchstleistung Motor: 1,5 kW

Modell	Anschluss	Spannung	Art.-Nr.	Preis/Stück
1,5 bar	1" AG	230V 50Hz	40007474	
2,2 bar	1" AG	230V 50Hz	40006807	

**PULSAR DRY** **NEU**

Die PULSAR Unterwasserpumpen eignen sich zur Wasserversorgung und Druckerhöhung in Haushaltsanlagen, kleinen landwirtschaftlichen Betrieben und zur Bewässerung von Gärten und Anlagen. Sie können in Zisternen, 6" Brunnen, Wasserläufen und Wasserspeichern eingesetzt werden und sind besonders für die Regenwassernutzung geeignet.

Technische Daten:

- Einsatzbereich: von 0,9 bis 7,2 m³/h mit Förderhöhe bis 86 m
- Temperaturbereich der Flüssigkeit: von 0°C bis +40°C
- Gepumpte Flüssigkeit: sauber, frei von Festkörpern oder schleifenden Partikeln, nicht aggressiv
- Max Sandgehalt im Wasser: 50 g pro m³/h
- Max Tauchtiefe: 20 m
- Schutzart des Motors: IP68
- Isolationsklasse des Motors: F
- Installation: fest oder tragbar, in vertikaler oder horizontaler Lage
- Betriebsweise: manuell oder automatisch (Dauerbetrieb mit ganz eingetauchter Pumpe)
- Durchmesser der Auslassöffnung: 1 1/4" G
- Max Durchmesser der Pumpe: 138 mm

H [m]	77	73,2	50	50	41,5	37	19,5
Q [m³/h]	0	1,2	2,4	3,6	4,8	6	7,2



Elektrische Daten:

	Pulsar DRY 50/80 M	Pulsar DRY 50/80 T
Modell		
Spannung	220-240V	400V
P1	1700 W	1600 W
P2	1,2 KW	1,2 KW
	1,6 PS	1,6 PS
In	7,8 A	2,9 A

Modell	Art.-Nr.	Preis/Stück
PULSAR DRY 50/80 M	40006806	
PULSAR DRY 50/80 T	40006846	

### DTRON 3 Tauchmotorpumpe **NEU**

Die DTRON 3 ist eine mehrstufige, elektronische 7-Zoll-Tauchpumpe, für den Einsatz mit sauberem Wasser aus Brunnen oder Tanks. Die Pumpe kann ganz oder nur teilweise eingetaucht werden oder sogar (mit dem entsprechenden Zubehör) trocken aufgestellt werden. Sie ist für den Einsatz im Haushalt zur Druckerhöhung, Regenwassernutzung und für die Bewässerung geeignet. Die Pumpe kann auch horizontal eingebaut werden.

Technische Daten:

- Maximale Durchflussmenge: 7,3 m<sup>3</sup>/h
- Maximale Förderhöhe: 45 m
- Maximale Eintauchtiefe: 15 m
- Art der gepumpten Flüssigkeit: sauber, frei von festen oder abrasiven Substanzen, nicht viskos, nicht aggressiv, nicht kristallisiert und chemisch neutral
- Freier Durchgang: 2mm
- Restwasserstand: 35 mm
- Mindestwasserstand: 110 mm
- Temperaturbereich der Flüssigkeit: 0°C bis 50°C
- Min/ Max Umgebungstemperatur: <0°C/ + 50°C
- Einschaltdruck: 2,4 bar (+/- 0,2)
- Gewindeanschluss: 1 1/4"
- Spannung: 230V 50Hz
- P1: 0,9 kW
- P2: 0,6 kW / 0,8 PS
- In: 4A
- Max. Pumpendurchmesser: 185 mm
- Gewicht: 11,6 kg

Hydraulische Daten:

H [m]	38,0	34,0	26,0	16,3	7,5	0,7
Q [m <sup>3</sup> /h]	0	1,8	3,6	5,4	6,6	7,5

Modell	Merkmal	Art.-Nr.	Preis/Stück
DTRON3 35/120	mit Einlaufsieb	40006382	
DTRON3 X 35/120	mit seitl. Saugstutzen 1"IG	40006615	
DTRON3 X 35/120 <b>NEU</b>	inkl. schwimmender Entnahme	40006494	



40006382



40006494

### Divertron 900 **NEU**

Mehrstufige Tauchpumpe mit integrierter Elektronik zum automatischen Ein- und Ausschalten. Die Pumpe ist für die häusliche Druckerhöhung, Gartenarbeit und Bewässerung konzipiert. Die Pumpe besitzt ein integriertes Rückschlagventil.

Divertron 900: mit umlaufendem Filter

Divertron 900X: mit Anschlussstutzen für eine schwimmende Entnahme

Technische Daten:

- Durchfluss: 1 m<sup>3</sup>/h bis 6 m<sup>3</sup>/h
- Förderhöhe: bis 44,5 m
- Maximale Eintauchtiefe: 12 m
- Art des Fördermediums: sauber, frei von festen oder abrasiven Stoffen, nicht viskos, nicht aggressiv, nicht kristallisiert und chemisch neutral
- Flüssigkeitstemperaturbereich: von 0°C bis +40°C
- Gewindeanschluss: 1"
- max. Pumpendurchmesser: 160 mm
- Maximale Startzahl: 20/h
- Schutzklasse: IP68
- Motorisoliationsklasse: F
- Stromaufnahme einphasig: 230V 50Hz
- Netzkabel: 15 m H07RNF mit Netzstecker
- Mögliche Installationsart: fest oder beweglich in vertikaler Position

Hydraulische Daten:

H [m]	0	2,4	3,0	3,6	4,2	4,8
Q [m <sup>3</sup> /h]	44,5	34,1	30,2	25,3	19,8	13,6

Modell	Merkmal	Art.-Nr.	Preis/Stück
Divertron 900	mit Einlaufsieb	40007471	
Divertron 900X	mit seitl. Saugstutzen 1"IG	40007127	

**Ansaugfilter für eine „schwimmende Entnahme“, sowie eine automatische Befüllung zur Wassernachspeisung siehe Seite 71 – 72**



40007471  
Divertron 900



40007127  
Divertron 900X





inkl. Control Box



inkl. Booster



### Micra Brunnenpumpe

3" Brunnenpumpe aus rostfreiem Stahl AISI 304. Einsetzbar in jedem Brunnen mit einem Durchmesser ab 75 mm. Die Pumpe ist geeignet zur Anwendung für die Druckerhöhung in häuslichen und industriellen Wassersystemen, zum Füllen von Druckbehältern und Tanks, Druckerhöhungsanlagen und Bewässerungssystemen.

Technische Daten:

- Temp. der Flüssigkeit 0° C bis +35 °C
- Zulässige Höchstmenge an Sand: 40 g/m<sup>3</sup>
- Schutzart IP68 / Isolationsklasse F
- Anschlusskabel: 15 m
- Max. Anz. der Starts: 20/h

Model	Max kW	Nennleistung kW/PS	In A	Preis/Stück
Micra 100 M	1,2	0,75 / 1,0	6,1	

### Unterwasserpumpe DAB Ameira S4

Mehrstufige Elektro-Unterwasserpumpe mit einem Öl gefüllten DAB-Motor. Entwickelt für die Wasserversorgung, Gartenarbeit und Bewässerung sowie die Wasserförderung aus Bohrlöchern, im privaten und gewerblichen Bereich. Anwendungen in Bewässerungssystemen auch für die Landwirtschaft.

Kit bestehend aus 30 Metern Kabel und Seil

Technische Daten:

- Spannung: 1 x 230 V  
 Nennleistung: 2,2/ 3,0 kW/ PS  
 In A: 15  
 Ø: 99 mm  
 H: 1354 mm

S 4 8 / 15: 4 -> Durchmesser der Unterwasserpumpe 4"  
 8 -> Nenndurchfluss 8 m<sup>3</sup>/h  
 15 -> Anzahl der Stufen

H [m]	90	86	83	81	79	73	62	48	33
Q [m <sup>3</sup> /h]	0	3	4,2	5,4	6,0	7,2	8,4	9,6	10,8

Modell	Art.-Nr.	Preis/Stück
S4 8/15	60000178	



### EUROINOX **NEU**

Mehrstufige horizontale Kreiselpumpe zu Wasserversorgung und Druckerhöhung im Haushalt, Bewässerung von Gärten und zur allgemeinen Wasserbeförderung geeignet. Das Pumpengehäuse ist aus rostfreiem Stahl gefertigt.



Technische Daten:

- Schutzart des Motors: IP44
- Schutzart des Klemmbretts: IP55
- Isolationsklasse: F
- Einsatzbereich: 0,6 bis 0,72 m<sup>3</sup>/h
- Förderhöhe: 72 m
- Gepumpte Flüssigkeit: sauber, frei von Festkörpern oder schleifenden Partikeln, nicht zähflüssig, nicht aggressiv, nicht kristallisiert und chemisch neutral, ähnlich den Eigenschaften von Wasser
- Temperaturbereich der Flüssigkeit: 0°C bis 35°C bei Verwendung im Haushalt; 0°C bis 40°C bei anderen Verwendungen
- Max. Betriebsdruck 8 bar
- Selbstansaugend
- Gewicht: 15,1 kg

Elektrische Daten:

- max kW 1,48
- Nennleistung: 1 kW / 1,36 PS
- In: 6,5 A

Hydraulische Daten:

H [m]	59	54	51	47	43,5	39
Q [m <sup>3</sup> /h]	0	2,4	3,0	3,6	4,2	4,8

Modell	Art.-Nr.	Preis/Stück
EUROINOX 40/80 M	40007472	



### E.SYBOX mini-Druckerhöhungspumpe

Kompakte automatische Druckerhöhungspumpe für die Wasserversorgung im Haushalt, garantiert Komfort durch konstanten Druck innerhalb des Systems und Energieeinsparungen dank der Inverter-Technologie, für den Einsatz in Trinkwassernetzen konzipiert worden und konform der neuen DIN 1988-500 (Druckerhöhungsanlagen mit drehzahlgeregelten Pumpen). Die E.SYBOX mini erfordert keine zusätzlichen Komponenten für die Installation.

Die E.SYBOX mini besteht aus einer selbstansaugenden Pumpe mit zwei Laufrädern, Frequenzumformer, Druck- und Durchflusssensoren, einstellbarem hochauflösendem LED-Display, eingebautem **1 Liter Ausdehnungsgefäß** und Rückschlagventil.

Die doppel Saug- und Druckanschlüsse ermöglichen sowohl eine vertikale als auch horizontale Installation. Dank seiner kompakten Größe, ist der Einbau in schwierigen Bereichen möglich.

Modell	Q = m³/h	0,6	1,2	1,8	2,4	3	3,6	4,2	4,8
	Q = l/min	10	20	30	40	50	60	70	80
E.SYBOX mini	H (m)	50,0	44,5	38,0	31,0	24,0	17,0	9,6	1,8

**Elektrische Daten:**

Modell	Anzahl Laufräder	Spannung 50/60 Hz	P1 MAX		I <sub>n</sub> A
			kW	PS	
E.SYBOX mini	2	115-127 220-240V	0,8	1,07	8-4

**Technische Daten:**

- Einsatzbereich: bis zu 80 l/min; Förderhöhe bis zu 55 m
- Gepumpte Flüssigkeiten: sauber, frei von Festkörpern, nicht zähflüssig, nicht viskos, nicht aggressiv, nicht kristallisiert und chemisch neutral, ähnlich den Eigenschaften von Wasser
- Temperaturbereich der Flüssigkeit: 0°C bis 35° C bei Verwendung im Haushalt; 0° C bis 40° C für sonstige Anwendungen
- Max. Ansaugtiefe: 8 m
- Max. Umgebungstemperatur: +50° C
- Max. Betriebsdruck: 7,5 bar (750kPa)
- Motorschutzklasse: IPX4
- Installation: horizontal oder vertikal (feste Position)
- l/b/h mm: 236/263/439



Modell	Gewicht kg	Preis/Stück
E.SYBOX mini	14,6	

### ESYBOX

ESYBOX ist DAB's integriertes System für die Druckerhöhung im häuslichen Bereich. ESYBOX erfordert keine zusätzlichen Komponenten für die Installation. Es besteht aus einer selbstansaugenden mehrstufigen Pumpe, elektronischem Inverter, Durchfluss- und Drucksensoren, hochauflösendem drehbarem LCD-Display und einem integrierten 2 Liter-Ausdehnungsgefäß.

Gepumpte Flüssigkeit: sauber, frei von Feststoffen oder abrasiven Substanzen, nicht viskos, nicht aggressiv, nicht kristallisiert und chemisch neutral.

Q<sub>max</sub>: 7,2 m³/h  
 H<sub>max</sub>: 60 m  
 Max. Betriebsdruck: 8 bar (800 kPa)

Modell	Art.-Nr.	Preis/Stück
Esybox	40005873	



### ESYTANK – Trinkwasservorlagebehälter

Perfekt auf die ESYBOX abgestimmter Behälter mit: Esydock für Schnellanschluss

- Saugrohr mit Fußventil
- An die Wasserleitung angeschlossenes Füllventil mit Schwimmer
- Überlauf
- Förderseitiger Druckanschluss
- Vorrüstung für Befestigung am Fußboden
- Inspektionsverschluss

- Nachspeiseleistung:
  - 4 bar maximale Durchflussmenge 3,5 m³/h
  - 2 bar maximale Durchflussmenge 2,5 m³/h
- Zulässiger Druck am Hauptwassereinlass: max. 6 bar
- Abmessungen des Wasserzulaufrohrs: 3/4"
- Abmessungen des Förderrohrs: 1"
- l/b/h mm: 600 x 870 x 1660

Fassungsvermögen 480 Liter mit Erweiterungsmöglichkeit zu 3 Seiten. (Esybox nicht enthalten!)

Modell	Gewicht kg	Art.-Nr.	Preis/Stück
Esytank	40	40005872	



## Automatische Düngestation



Vollautomatische Düngestation portabel auf Stahlpalette zum Einsatz in der Landwirtschaft.

3" Ventile steuern die einzelnen Beregnungsreihen zeitabhängig. Es erfolgt eine gleichmäßige Düngezumischung über alle Leitungen. Einzelschaltbare Düsenleistung.

Die Anlage kann mit einer mobilen SIM-Card ausgestattet werden, so dass eine Fernsteuerung über das Mobiltelefon problemlos möglich ist. Ein ständiges Anfahren zum Feld sowie ein Umschalten der Regnerleitung entfällt somit.

Die automatische Düngestation wird vormontiert auf Stahlpalette geliefert. Dies ermöglicht einen flexiblen Einsatz. Auf Wunsch kann die Düngestation auch mit Alu-Abdeckhaube geliefert werden.

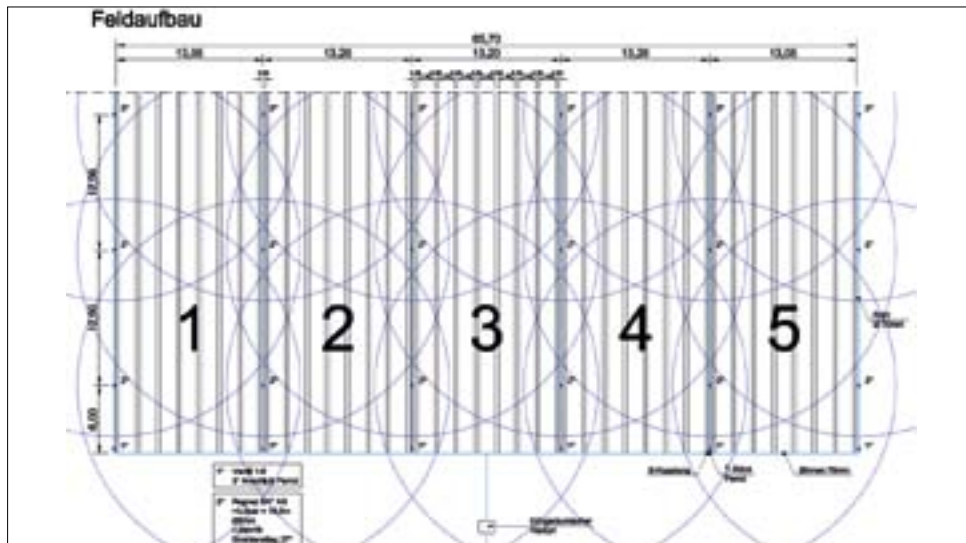

## Wasserzähler

Nach ISO 4064, Einsatz in horizontalen, vertikalen und diagonalen Rohrleitungen, Zählwerk 360° drehbar, für beliebige Einbauanlagen; Zähler inkl. 2 Dichtungen



### Wasserentnahme aus Brunnen

Anschluss	Nenn- druck	max. Durch- fluss m³/h (bei 10 bar)	Art.-Nr.	Preis/Stück
DN 80	PN 16	75	40002636	
DN 80	PN 25	75	40002637	

### Wasserentnahme aus offenen Gewässern

Anschluss	Nenn- druck	max. Durch- fluss m³/h (bei 10 bar)	Art.-Nr.	Preis/Stück
DN 80	PN 16	125	40002431	
DN 80	PN 25	125	40002432	

## Zubehör-Set für Wasserzähler

Zum Befestigen von zwei Flanschen an einen Wasserzähler.

- Bestehend aus:
- 16 x Schraube M16 x 70, verz.
  - 32 x Unterlegscheibe D = 17 mm, verz.
  - 16 x Mutter M16, verz.

Artikel	Preis/Set
Zubehör-Set für Wasserzähler	



## Elektrisches Wasser-Kugelventil

Elektrisches Kugelventil mit Kugel aus Edelstahl, 230V AC, IP 65, max. Druck 12,5 bar

Anschluss	Gehäuse	Einbau- länge mm	Art.-Nr.	Preis/Stück
DN 32	Edelstahl	100	40003369	
DN 50	Grauguss	202	40003368	



## Wasserfilter



### Inline Wasserfilter

Aus Polypropylen, zur Sand- und Festkörperfiltration, mit Ablassanschluss, Betriebsdruck bis 8 bar, Standardfilterdichte 120 mesh (0,13 mm)

Modell	Anschlüsse	Länge mm	Durchfluss max. m <sup>3</sup> /h	Preis/Stück
30-75	2 x 3/4" AG	230	4	
30-100	2 x 1" AG	230	6	
30-125	2 x 1 1/4" AG	260	8	

Ersatzfilterkartuschen auf Anfrage!



### Kunststoffwasserfilter

Gehäuse und Deckel aus schlagfestem Kunststoff, saug- und druckseitig einsetzbar, Berstdruck 35 bar, Durchfluss max. 5,5 m<sup>3</sup>/h bei 8 bar, Filterpatrone 60 Micron, Höhe 335 mm, Breite 135 mm, Temperatur bis 40° C

Modell	Anschlüsse	Art.-Nr.	Preis/Stück
3750	2 x 1" IG	40003727	

### Selbstspülender Filter

Durch Öffnen des Ablassventils werden Schmutzteile ausgespült, Mindestreinigungsdruck 0,5 bar, Betriebsdruck bis 10 bar, Filterfläche aus Edelstahl, Standardfilterdichte 150 mesh, 100 Micron (0,10 mm)

Modell	Anschlüsse	Länge mm	Durchfluss max. m <sup>3</sup> /h	Preis/Stück
36150S	2 x 1 1/2" AG	230	10	

Ersatzfilterkartuschen auf Anfrage!

### Hydrozyklonfilter

Zum Separieren von Sand aus dem Brunnenwasser

Modell	Anschlüsse	Höhe mm	Durchfluss m <sup>3</sup> /h	Preis/Stück
HZ-100	2 x 1" IG	920	5-12	

### Schwimmender Ansaugfilter

Mit integriertem Rückschlagventil, Maschenweite 1,2 mm, Schwimmkugel aus PE, Filter und Schlauchtülle aus Edelstahl

Größe	Filterfläche cm <sup>2</sup>	Kugel-Ø cm	Preis/Stück
1"	165	15	



## Ansaugfilter / Fußventil

Aus Messing, federbelastet mit Edelstahlsaugkorb

Modell	für Ø	Druck	Art.-Nr.	Preis/Stück
411-75	3/4"	PN 25 bar	40004018	
411-10	1"	PN 25 bar	40004019	
411-125	1 1/4"	PN 18 bar	40004020	



## Automatische Befüllung **NEU**

### Schwimmerschalter mit Zwischenstecker

Vormontiert zum Befüllen, Kabellänge 10 m

Artikel	Gewicht g	Art.-Nr.	Preis/Stück
Schwimmerschalter	-	40004886	
Gegengewicht	330	40004887	



### Automatische Wassernachspeisung

- Set bestehend aus:
- Edelstahl Halteblech
  - Magnetventil 24V
  - Transformator inkl. Schutzgehäuse
  - Einlauftrichter
  - Schwimmerschalter

Dank der automatischen Wassernachspeisung wird sichergestellt, dass die Zisterne stets ausreichend gefüllt ist. Über den Schwimmerschalter wird das Magnetventil aktiviert und die Zisterne bis zur gewünschten Einstellung mit Frischwasser nachgefüllt. Somit ist gewährleistet, dass die Zisterne stets über genügend Wasser für die Gartenbewässerung verfügt und die Zisternenpumpe nicht trocken läuft.

Artikel	Art.-Nr.	Preis/Set
Automatische Wassernachspeisung	40007353	





## Baumbewässerung

Für das Bewässern frisch gepflanzter Bäume, besonders bei versiegelter Oberfläche.



### Gießband

Aus 3 mm starkem Spezialkunststoff (LDPE), Füllkapazität (Ø 95 cm = 140 Liter), anpassen an das Wurzelwachstum möglich, leicht zu füllen und daher kosteneffektiv, schützt vor unmittelbarem Streusalzeintrag, wiederverwendbar

Artikel	Rolle m	Art.-Nr.	Preis
Gießband	25	40005824	
Kupplungselement	-	40005256	

### Baumbewässerungsset

Zur dauerhaften Belüftung und Bewässerung des Wurzelraumes von vorhandenen / neuangelegten Bäumen.

bestehend aus	Art.-Nr.	Preis/Set
10 m DN 80 Drainagerohr	40002500	
Walu-Endkappe		
T-Stück DN 80		
2 x Waluanker		



### Drainagerohr

Gewelltes Belüftungs- und Entwässerungsrohr aus PVC

Ausführung	Länge m	Art.-Nr.	Preis/Stück
Drainagerohr DN 80	50	40002833	
Drainagerohr DN 100	50	40002832	



### Drainagerohr kokosummantelt

Besonders geeignet zur Beetentwässerung, kann ohne Einbau von Kies oder anderem Schutz eingebaut werden.

Ausführung	Länge m	Art.-Nr.	Preis/Stück
Drainagerohr DN 80	50	40003102	
Drainagerohr DN 100	50	40002180	



### Kunststoff-Endkappe

Artikel	Art.-Nr.	Preis/Stück
Kunststoff-Endkappe DN80	40004323	



### T-Stück

Ausführung	Art.-Nr.	Preis/Stück
T-Stück DN 80	40002803	
T-Stück DN 100	40001846	
Verbindungsmuffe DN 80	40005086	



### Walu-Endkappe

Geeignet für DN80 und DN100, inkl. 2 Stück Waluanker

Artikel	Art.-Nr.	Preis/Stück
Walu-Endkappe	40001847	



### Betonstein für Walu-Endkappe

Fertig gebohrter Betonstein, 245 x 245 x 80 mm

Artikel	Art.-Nr.	Preis/Stück
Betonstein für Walu-Endkappe	40002501	



### Bewässerungssack Treegator®

Diese mobile Tröpfchenbewässerung wird um den Baumstamm gelegt und mit einem Reissverschluss befestigt. Es können mehrere Säcke zusammengefügt werden. Die Bewässerungsdauer pro Füllung beträgt ca. 5 – 9 Stunden.

Inhalt ltr.	Art.-Nr.	Preis/Stück
60	40003310	



### STOCKOSORB®

Wasserspeicher mit Kalium-Düngewirkung, speichert das 300-fache seines Eigenvolumens an Wasser und stellt es der Pflanze zur Verfügung

Inhalt kg	Art.-Nr.	Preis/Stück
25	40003139	



### Wurzelzonenbewässerung

Das Bewässerungssystem verfügt über eine Reihe interner Leitbleche, die Wasser, Sauerstoff und Nährstoffe an die Wurzelzone leiten.

Artikel	Rohr Ø cm	Länge cm	Art.-Nr.	Preis/Stück
RZWS-10	5,1	25	40005694	
RZWS-18	7,6	45	40005588	



## Wasserschläuche

### Wasserschlauch (Tricoflex)

Flexibler, mehrschichtiger PVC-Schlauch mit wabenförmiger Soft & Flex Struktur, sehr gute UV-Beständigkeit



Schlauch	Rollenlänge m	Berstdruck bar	Preis/Rolle
1/2"	25	25	
1/2"	50	25	
3/4"	25	23	
3/4"	50	23	
1"	25	20	
1"	50	20	
1" R	50	24	
1 1/4"	50	20	

Schlauchstücke und Schlauchverbinder siehe Seite 81 – 83 und 87/88

### Gelbstreifen-Plus (überfahrbar)

Temperaturbereich -30°C bis +100°C, Betriebsdruck 20 bar (23°C), 3-fache Sicherheit, Ozon- und UV-Beständig



Schlauch	Rollenlänge m	Betriebsdruck bar	Preis/Rolle
1/2"	40	20	
3/4"	20	20	
3/4"	40	20	

### Wasserschlauch „Profiline“

Trinkwasserschlauch, fünfschichtiger Schlauch aus Weich-PE mit Gewebe aus Polyester von hoher Festigkeit, zugelassene Armaturen gemäß KTW/ W270 z.B. Karasto (Geka, Geka Plus)



Schlauch	Rollenlänge m	Berstdruck bar	Preis/Rolle
3/4"	50	60	
1"	50	60	

### Wasserpumpenschlauch

Saug- und Druckschlauch mit stoßfester, grüner Hart-PVC-Spirale, Wand aus Weich-PVC



Schlauch	Rollenlänge m	Betriebsdruck bar	Preis/m
1"	50	5	
1 1/4"	50	5	

## Schlauchmlenkrolle

Gelb-chromatiert, mit Kunststoffrolle

Länge cm	Ø cm	Art.-Nr.	Preis/Stück
75	14	40003020	



## Hilcoflex

Gummierter Mehrzweckschlauch für schwere Beanspruchungen. Abriebfest, robust und langlebig, hitze-, alterungs- und ozonbeständig. Dauerbetrieb -20° C bis + 80° C Wassertemperatur, Betriebsdruck 16-20 bar, Platzdruck 50 bar

Modell	Schlauchlänge		Anschluss	Innen Ø	Preis/Rolle
	m				
C/52	20		Storz-C	52	
B/75	20		Storz-B	76	



## Bauschlauch

Vollsynthetisch, rund gewebt, aus hochfesten, synthetischen Fasern. Mit Innengummierung. Komplett montiert mit Storz-Kupplung. Betriebsdruck 10 bar

Modell	Schlauchlänge		Anschluss	Innen Ø	Preis/Rolle
	m				
C5220	20		Storz-C	52	
C5230	30		Storz-C	52	
B7520	20		Storz-B	75	



## Storz-Übergangsstücke

von	auf	Material	Art.-Nr.	Preis/Stück
GEKAplus	STORZ C	Messing	40002539	
75B	52C	Messing	40003384	
52C	1" IG	Alu	40005895	
52C	1 1/4" AG	Alu	40005896	
52C <b>NEU</b>	52mm Schlauch	Alu	40007348	
52C <b>NEU</b>	Blindkupplung *	Alu	40005299	
75B <b>NEU</b>	Blindkupplung *	Alu	40006343	

\* Mit Kette



## Schlauchwagen – GEKA®



### GEKA® plus–Schlauchwagen P40

Winkeldrehmatur für Anschlussgewinde 3/4"AG. Vormontiert.  
Leergewicht ca. 15,3 kg.  
Fassungsvermögen:  
1/2"-Schlauch = 60 m  
3/4"-Schlauch = 40 m

Anschluss–Aussengewinde zum Wasserhahn: 3/4"  
Anschluss–Aussengewinde am Schlauchabgang: 3/4"

Modell	Art.-Nr.	Preis/Stück
Schlauchwagen P40	40005187	



### GEKA® plus–Schlauchwagen P80

Winkeldrehmatur für Anschlussgewinde 3/4"AG. Vormontiert.  
Leergewicht ca. 26 kg  
Fassungsvermögen:  
1/2"-Schlauch = 150 m  
3/4"-Schlauch = 80 m  
1"-Schlauch = 50 m

Anschluss–Aussengewinde zum Wasserhahn: 1"  
Anschluss–Aussengewinde am Schlauchabgang: 1"

Modell	Art.-Nr.	Preis/Stück
Schlauchwagen P80	40005188	



### GEKA® plus–Schlauchwagen P125

Zulaufrohr aus Edelstahl für Trinkwasser geeignet. Schlauchscho-  
nende Trommel, Winkeldrehmatur für Anschlussgewinde 1"AG.  
Vormontiert.  
Leergewicht ca. 29 kg.  
Fassungsvermögen:  
1/2"-Schlauch = 200 m  
3/4"-Schlauch = 125 m  
1"-Schlauch = 80 m

Anschluss–Aussengewinde zum Wasserhahn: 1"  
Anschluss–Aussengewinde am Schlauchabgang: 1"

Modell	Art.-Nr.	Preis/Stück
Schlauchwagen P125	40005189	

## Wandschlauchabroller – GEKA®

### GEKA® plus–Wandschlauchabroller P40

Für einen stationären oder auch mobilen Einsatz geeignet.  
Montage sowohl rechts– als auch linksseitig. Für einen  
optimalen Arbeitswinkel in vier Stufen sicher arretierbar. Robuste,  
pulverbeschichtete Stahlkonstruktion, Zulaufrohr aus Edelstahl  
für Trinkwasser geeignet. Schlauchscho-  
nende Trommel, Winkel-  
drehmatur für Anschlussgewinde 3/4"AG. Vormontiert.  
Leergewicht ca. 11,5 kg.  
Fassungsvermögen:  
1/2"-Schlauch = 60 m  
3/4"-Schlauch = 40 m

Anschluss–Aussengewinde zum Wasserhahn: 3/4"  
Anschluss–Aussengewinde am Schlauchabgang: 3/4"

Modell	Art.-Nr.	Preis/Stück
Schlauchabroller P40	40005870	

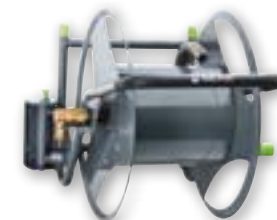

### GEKA® plus Schlauchaufroller PA30

Automatischer Schlauchaufroller, robuste,  
pulverbeschichtete Stahlkonstruktion, automatischer  
Rückzug des Schlauchs mit schonender Schlauchführung,  
schrittweise Arretierung aus der Distanz durch Zug am  
Schlauch möglich, fertig montiert und sofort einsatzbereit,  
optimaler Wasserdurchlauf für Schläuche bis 3/4", für  
Schläuche mit Außendurchmesser bis 24 mm  
Fassungsvermögen:  
1/2"-Schlauch = 40 m  
3/4"-Schlauch = 30 m  
1"-Schlauch = 20 m

Modell	Art.-Nr.	Preis/Stück
Schlauchaufroller	40006735	



## Schlauchwagen – ALBA



### Schlauchwagen `ALBA Forever`

Für Hobby und Freizeit. Zentraler 3/4"-Wasserdurchlauf mit Anschlussbogen. Doppelt gelagerte Schlauchtrommel. Vormontiert im Karton. Rutschfest mit Antiglide-Auflage, höchste Stand- und Kippfestigkeit. Mit Schlauchhalter. Leicht laufende Vollgummi-Räder.

Fassungsvermögen:

1/2"-Schlauch = 60 m

5/8"-Schlauch = 55 m

3/4"-Schlauch = 40 m

Anschluss-Außengewinde zum Wasserhahn: G 3/4"

Anschluss-Außengewinde am Schlauchabgang: G 3/4"

Modell	Art.-Nr.	Preis/Stück
6506SB	40003241	



### Schlauchwagen `ALBA Star`

Profi-Topmodell aus Metall, vormontiert. Stabil und standfest. Leicht und bequem zu fahren. Zentraler 3/4" - Wasserdurchlauf. Schlauchtrommel doppelt gelagert. Handkurbel Metall, Handkurbelgriff Kunststoff schwarz. Handkurbel für Rechts- und Linksanbau.

Fassungsvermögen:

1/2"-Schlauch = 120 m

5/8"-Schlauch = 100 m

3/4"-Schlauch = 80 m

1"-Schlauch = 50 m

Anschluss-Außengewinde zum Wasserhahn: G 3/4"

Anschluss-Außengewinde am Schlauchabgang: G 3/4"

Modell	Art.-Nr.	Preis/Stück
6501SB	40002493	

### Schlauchwagen `ALBA Profi`

Ganzstahl feuerverzinkt. Stabil und standfest. Leicht und bequem zu fahren. Zentraler 1" Wasserdurchlauf. Schlauchtrommel doppelt gelagert. Arretierstift zur Fixierung der Schlauchtrommel. Handkurbelgriff Kunststoff schwarz. Große, leicht laufende Ballonräder. Fertig montiert.

Fassungsvermögen:

1/2"-Schlauch = 140 m

5/8"-Schlauch = 120 m

3/4"-Schlauch = 100 m

1"-Schlauch = 60 m

Anschluss-Außengewinde zum Wasserhahn: G 1"

Anschluss-Außengewinde am Schlauchabgang: G 1"

Modell	Art.-Nr.	Preis/Stück
6502SB	40002494	



## Wandschlauchabroller ALBA

### Wandschlauchabroller `ALBA Status`

Schwenk- und arretierbar. Ganzstahl promatverzinkt. Zentraler 3/4"-Wasserdurchlauf.

Fassungsvermögen:

1/2"-Schlauch = 60 m

5/8"-Schlauch = 55 m

3/4"-Schlauch = 40 m

Anschluss-Außengewinde zum Wasserhahn: G 3/4"

Anschluss-Außengewinde am Schlauchabgang: G 3/4"

Modell	Art.-Nr.	Preis/Stück
7250SB	40002145	



### Wandschlauchhalter

Aus Aluminium-Guss, extrem stabil.

Modell	Maße B x H x T mm	Art.-Nr.	Preis/Stück
5121	266 x 200 x 108	40002492	
5122	348 x 255 x 143	40002464	



## GEKA® plus Messing `Standard`

Aus Messing CW617N. Serienmäßig mit NBR-Hochleistungs-Formdichtring 300c, für Temperaturbereich von ca. -30°C bis +100°C



### Schlauchstück

Modell	Schlauch-Größe	Art.-Nr.	Preis/Stück
40101	1/2"	40002150	
40103	3/4"	40002124	
40104	1"	40002151	
40106	1 1/4"	40002495	



### Gewindestück mit IG

Modell	Innengewinde	Art.-Nr.	Preis/Stück
40110	1/2"	40002149	
40111	3/4"	40002125	
40113	1"	40002126	
40114	1 1/4"	40002130	



### Gewindestück mit AG

Modell	Außengewinde	Art.-Nr.	Preis/Stück
40110A	1/2"	40002148	
40111A	3/4"	40002127	
40113A	1"	40002128	
40114A	1 1/4"	40002129	



### Blindkupplung

Endstücke für alle GEKA - Modelle

Modell	Art.-Nr.	Preis/Stück
40118	40002131	

## GEKA® plus2000 Messing `360° axial drehbar`

Für die Installation beweglicher Schlauchsysteme. Aus Messing CW617N. Serienmäßig mit NBR-Hochleistungs-Formdichtring 300c, für Temperaturbereich von ca. -30°C bis +100°C

### Schlauchstück

Modell	Schlauch-Größe	Art.-Nr.	Preis/Stück
20101	1/2"	40002528	
20103	3/4"	40002529	
20104	1"	40002530	
20106	1 1/4"	40002531	



### Winkel-Schlauchstück 90°

Modell	Schlauch-Größe	Art.-Nr.	Preis/Stück
20101W	1/2"	40002532	
20103W	3/4"	40002533	
20104W	1"	40002534	
20106W	1 1/4"	40002535	

## GEKA Messing `Saug- und Hochdruck`

### Schlauchstück

Modell	Schlauch-Größe	Art.-Nr.	Preis/Stück
101SH	1/2"	40002536	
103SH	3/4"	40002537	
104SH	1"	40002540	
106SH	1 1/4"	40002538	



### Formdichtring Saug- und Hochdruck **NEU**

Modell	Art.-Nr.	Preis/Stück
220c SH NBR	40007074	



### Schlauchverbinder

Modell	Schlauch-Größe	Art.-Nr.	Preis/Stück
61	1/2"	40002612	
63	3/4"	40002613	
64	1"	40002614	



## GEKA® plus Messing Trinkwasser zertifiziert DVGW

Aus Messing CW617N, DIN 50930/6. Mit DVGW-Baumusterprüfzertifikat, Registriernummer DW-0310BT0218. Serienmäßig mit NBR-Hochleistungs-Formdichtring 300d. Für den Temperaturbereich von ca. -30°C bis +90°C.

### Schlauchstück **NEU**

Tülle mit markantem und schlauchschonendem Rippenprofil garantiert festen Schlauchsitz. Für Schellen- und Presshülseinbindung



Modell	Schlauch-Größe	Art.-Nr.	Preis/Stück
40101K	1/2"	40007433	
40103K	3/4"	40007434	
40104K	1"	40007463	

### Gewindestück mit IG **NEU**

Gewindeseitig mit Flachdichtring EPDM



Modell	Innengewinde	Art.-Nr.	Preis/Stück
40110K	1/2"	40007466	
40111K	3/4"	40007467	
40113K	1"	40007468	

### Gewindestück mit AG **NEU**

Modell	Innengewinde	Art.-Nr.	Preis/Stück
40110AK	1/2"	40007464	
40111AK	3/4"	40007465	
40113AK	1"	40007432	

### Blindkupplung **NEU**

Modell	Art.-Nr.	Preis/Stück
40118K	40007470	

### Hochleistungs-Formdichtring NBR **NEU**

Modell	Farbe	Art.-Nr.	Preis/Stück
300d	beigerot	40007436	



## Druckluftanschlüsse

### Druckluftkupplung

Messinggehäuse, Betriebsdruck max. 35 bar

Anschlüsse	Art.-Nr.	Preis/Stück
1/2" IG / Kupplung	40005523	



### Drucklufttülle

Messinggehäuse, Betriebsdruck max. 35 bar

Anschlüsse	Art.-Nr.	Preis/Stück
1/2" AG / Tülle	40005522	
Geka / Tülle	40004056	



## Abzweiger

### Abzweigstück

Aus Messing, mit Schnellkupplungs-Anschluss, leichte Ausführung, passend für Schlauchgrößen von 3/8" bis 1 1/2".

Modell	Nenngröße	Art.-Nr.	Preis/Stück
80334c	1/2"	40002541	



### Zweiwegventil

Modell 80333c mit Schnellkupplungsanschluss, Modell 333c mit GEKAplus Anschluss

Modell	Nenngröße	max. Betriebsdruck	Art.-Nr.	Preis/Stück
80333c	1/2"	10 bar	40005638	
333c	1/2"	40 bar	40002542	



## Kugelhähne und Kugelventile

Gehäuse aus Messing CW617N vernickelt. Kugel Messing CW617N hartverchromt mit Dichtringen PTFE. Spindel Messing CW614N mit zwei O-Ringen NBR. Hebel Leichtmetall, rot kunststoffumspritzt. Reduzierter Durchgang. Betriebstemperaturen: Wasser 0°C bis +100°C, Luft -20°C bis +100°C. Betriebsdruck max. 25 bar.

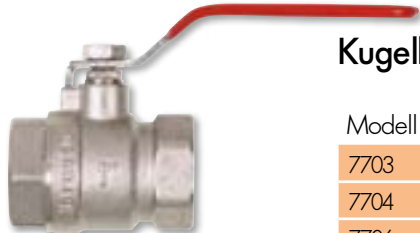

### Kugelhähne mit Innengewinde

Modell	IG/AG	SW mm	Nennweite mm	Art.-Nr.	Preis/Stück
7703	3/4"	31	20	40002598	
7704	1"	39	25	40002599	
7706	1 1/4"	48	32	40002600	

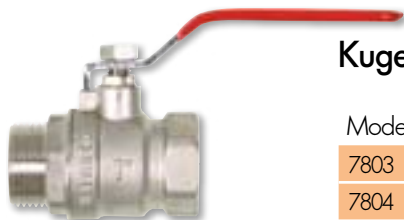

### Kugelhähne mit Innen- und Außengewinde

Modell	IG/AG	SW mm	Nennweite mm	Art.-Nr.	Preis/Stück
7803	3/4"	31	20	40002601	
7804	1"	39	25	40002602	

Eigenschaften wie oben nur mit einem O-Ring VITON und einem O-Ring NBR. Flügelgriff Leichtmetall rot lackiert. Voller Durchgang. Betriebstemperaturen: Wasser 0°C bis +100°C, Luft -15°C bis +100°C. Betriebsdruck max. 40 bar.



### Kugelhähne mit Flügelgriff, Innengewinde

Modell	IG/AG	SW mm	Nennweite mm	Art.-Nr.	Preis/Stück
5993	3/4"	37	20	40002604	
5994	1"	46	25	40002605	

### Kugelhähne mit Flügelgriff, Innen- und Außengewinde

Modell	IG/AG	SW mm	Nennweite mm	Art.-Nr.	Preis/Stück
5893	3/4"	37	20	40002606	
5894	1"	46	25	40002603	

## Kugelventil für GEKA `soft rain`, `multi` und `multisport`

Aus Messing, vernickelt, Kugel hartverchromt mit O-Ringen PTFE. Knebel Chromstahl rot lackiert. IG-seitig mit Flachdichtung.

Modell	Nenngröße mm	IG	AG	Art.-Nr.	Preis/Stück
5473	1/2"	1/2"	3/4"	40002546	



## Kugelhahn PVC

PN 16 bar, 2 x IG mit O-Ring

Ausführung	Anschlüsse	Art.-Nr.	Preis/Stück
1 x Überwurfmutter	2 x 3/4" IG	40004245	
1 x Überwurfmutter	2 x 1" IG	40004246	
1 x Überwurfmutter	2 x 1 1/4" IG	40004247	
2 x Überwurfmutter	2 x 1/2" IG	40005524	
2 x Überwurfmutter	2 x 3/4" IG	40003382	
2 x Überwurfmutter	2 x 1" IG	40003383	
2 x Überwurfmutter	2 x 1 1/4" IG	40003354	



## Auslaufventile

### Auslaufventil mit Schlauchverschraubung

Ventilkörper Messing-Guss, Ausführung Messing matt, Außengewinde am Einlauf G 3/4"

Modell	Nenngröße	Art.-Nr.	Preis/Stück
123M	3/4"	40002543	



### Kugelauslaufventil

PN15 bar, Messing vernickelt, mit Schlauchverbinder

Anschluss	Art.-Nr.	Preis/Stück
1/2"	40004066	
3/4"	40004067	
1"	40004068	

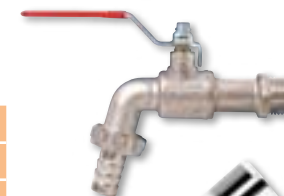

### Schrägsitz- Auslaufventil verchromt

Mit Fettkammeroberteil und Schlauchverschraubung

Anschluss	Art.-Nr.	Preis/Stück
1/2"	40004069	



## Geka® plus-Stecksystem

### Schlauchstücke `Wasserstopp´ mit Spannmutter Mit Wasserdruck-Ventil.



Modell	Schlauchgröße	Schlauch-LW mm	Art.-Nr.	Preis/Stück
741X	1/2"	13	40003144	
743X	3/4"	19	40003145	

### Schlauchstücke mit Spannmutter



Modell	Schlauchgröße	Schlauch-LW mm	Art.-Nr.	Preis/Stück
701X	1/2"	13	40003146	
703X	3/4"	19	40003147	

### Schlauchverbinder mit Spannmutter



Modell	Schlauchgröße	Schlauch-LW mm	Art.-Nr.	Preis/Stück
761X	1/2"	13	40003148	
763X	3/4"	19	40003149	

### Gerätestecker mit Außengewinde



Modell	Außengewinde	Art.-Nr.	Preis/Stück
710AX	1/2"	40003150	
711AX	3/4"	40003151	

### Hahnstecker mit Innengewinde



Modell	Innengewinde	Art.-Nr.	Preis/Stück
710X	1/2"	40003152	
711X	3/4"	40003153	
713X	1"	40003154	

### Verbindungsstecker



Modell	Art.-Nr.	Preis/Stück
717X	40003155	

## Y-Abzweigstecker

Modell	Art.-Nr.	Preis/Stück
777X	40003156	



## Zweigegeventil mit drehbarer Überwurfmutter

Modell	Mutter-Innengewinde	Art.-Nr.	Preis/Stück
431C	3/4"	40003157	



## Pistolenspritzdüse

Modell	Art.-Nr.	Preis/Stück
740X	40003159	



## Steckspritzdüse, leichte Ausführung

Regulierung vom feinen Sprühen bis zum harten Vollstrahl.

Modell	Art.-Nr.	Preis/Stück
781XS	40003158	



## Gießgerät

60 cm Rohr und LM-Gießkopf

Modell	Art.-Nr.	Preis/Stück
753XY	40003160	



## O-Ring NBR

Passend zu allen Steckerteilen auf Seite 87/88.

Modell	Art.-Nr.	Preis/Stück
7000X	40003161	





## Gewindenippel & Gewindemuffen



### Gewindenippel mit Außengewinde

Aus Messing, für Brausen und Düsen, Baulänge ca. 22 mm

Modell	AG	AG	Art.-Nr.	Preis/Stück
430M	M11 x 1	3/4"	40003336	
430R	3/4"	3/4"	40003330	

## GEKA® – Zubehör

### Schlauchschellen



Ausführung	Spann- bereich mm	Nenn- größe	Art.-Nr.	Preis/Stück
verzinkt	12–22	1/2"	40002518	
verzinkt	16–25	3/4"	40002481	
verzinkt	20–32	1"	40002519	
verzinkt	25–40	1 1/4"	40002520	

### Hochleistungs-Formdichtring NBR



Modell	Farbe	Art.-Nr.	Preis/Stück
300c	schwarz	40002496	
300d <b>NEU</b>	beigerot	40007436	



### Dichtbandrollen PTFE

Teflon, Breite: 12 mm, Stärke: 0,1 mm, 12 m/Rolle

Modell	Art.-Nr.	Preis/Stück
121201	40002497	

## GEKA® Brausen und Gießgeräte



### GEKA® Multibrause 10S **NEU**

Das Multitalent mit 10 verschiedenen Strahlarten lässt sich bequem mit einer Hand bedienen und ist einfach arretierbar. Die Wassermenge kann per Drehregler angepasst werden.

Modell	Art.-Nr.	Preis/Stück
10S	40006819	

## Spritzdüse

Mit Schnellkupplungs-Anschluss, leichte Ausführung.

Modell	Nenngröße	Art.-Nr.	Preis/Stück
8083K	3/4"	40002152	



## Fächerdüse aus Leichtmetall

Außengewinde G 3/4"

Modell	Düsenbohrung Ø mm	Art.-Nr.	Preis/Stück
528a	2,0	40002511	



## Auslaufrohr für 'multisport'

Eingelegtes Schmutzsieb mit Flachdichtring Kunststoff PE, Mutter-Gewinde und Anschluss-Außengewinde jeweils G 3/4", Rohrlänge 40 cm.

Modell	Düsenbohrung Ø mm	Art.-Nr.	Preis/Stück
7040F	2,0	40002513	



## Fächerdüse mit Auslaufrohr und Ventil

GEKAplus-Anschluss aus Messing, mit Rohr und Ventil aus Messing vernickelt, passend für Schlauchgrößen von 3/8" bis 1 1/2", Rohrlänge 40 cm.

Modell	Düsenbohrung Ø mm	Art.-Nr.	Preis/Stück
5510	2,0	40002512	



## Gießbrause

Mit GEKAplus-Anschluss aus Messing verchromt, Feststellbügel für Dauerbetrieb. Perfekt in Verbindung mit Fächerdüse aus Leichtmetall 528a (siehe oben) oder Brausekopf 5050 (siehe S. 92).

Modell	Aufsteckkonus	Art.-Nr.	Preis/Stück
525PLSB	3/4" Innengewinde	40003328	



## GEKA® Gießgeräte

### GEKA® Vario

Mit komfortablem Teleskop-Ausziehrohr

Modell	Krümmung	Auslaufrohr cm	Art.-Nr.	Preis/Stück
6480V	35°	80 – 140	40005771	
64150V	135°	145 – 225	40005671	



### plus-soft rain comfort

Mit Bajonett-Anschluss am Gießkopf

Modell	Gießkopf	Auslaufrohr cm	Art.-Nr.	Preis/Stück
3060G	Leichtmetall	60	40004925	

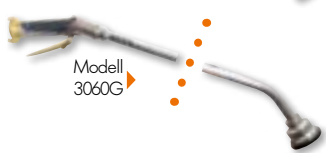

### soft rain´ mit GEKAplus-Anschluss Messing

Modell	Gießkopf	Auslaufrohr cm	Art.-Nr.	Preis/Stück
5594KM	Leichtmetall	40	40003245	
5596KM	Leichtmetall	60	40002482	
5599KM	Leichtmetall	90	40002506	
5596P	Kunststoff	60	40002507	
5599P	Kunststoff	90	40002508	



### soft rain KX´ mit GEKAplus-Anschluss Messing verchromt

Modell	Gießkopf	Auslaufrohr cm	Art.-Nr.	Preis/Stück
5480KM	Leichtmetall	60	40002505	

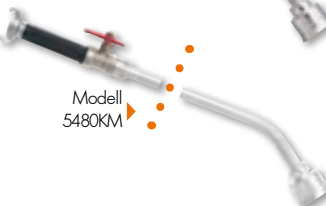

### easy rain´ mit GEKAplus-Anschluss Messing

Einhand-Schnellverschlussventil mit Rasterbügel für Dauerbetrieb (Halb- und Vollleistung)

Modell	Gießkopf	Auslaufrohr cm	Art.-Nr.	Preis/Stück
5296PKSB	Kunststoff	60	40002510	

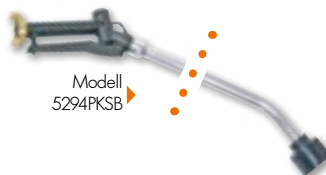

### CC-Gießstab

Ideal zum schonenden Gießen von Pflanzen in CC-Containern. Mit GEKA-Schnellkupplung. Sprühstab mit 32 Feinbohrungen

Modell	Arbeitsbreite cm	bei 4 bar	Art.-Nr.	Preis/Stück
5115AKSB	54	4,5 l/min	40003105	
5115PG	53	3 l/min	40003165	



## GEKA® Gießgeräte – Zubehör

### Auslaufrohr gekrümmt

für soft rain KX; soft rain PX; multi´ und TF´, aus Leichtmetall, mit eingelegtem Schmutzsieb und Flachdichtring Kunststoff PE, Gewebe V2A, Rohrkrümmung 35°, Muttergewinde: 3/4", Anschluss-Außengewinde Messing: 3/4"

Modell	Rohrlänge cm	Art.-Nr.	Preis/Stück
7040	40	40003166	



### Handgriff

Für GEKA soft rain; multi´ und multisport; aus Leichtmetall mit Kunststoffmanschette

Modell	2 x Außengewinde	Art.-Nr.	Preis/Stück
6490	G 1/2"	40002545	



### Brausekopf

Aus Messingblech, Brausen-Platine ebenso aus Messingblech mit Gummi-Schutzring, Gewindenippel aus Messing, mit Flachdichtung, Brausekopfplatte Ø ca. 101 mm

Modell	Sieblöcher mm	IG	Art.-Nr.	Preis/Stück
5050	0,8	G 3/4"	40002547	



### Gießkopf aus Leichtmetall

Gewindeinsatz aus Messing, mit Flachdichtung. Für großvolumigen, weichen Wassers Schleier, Brausen-Platine Ø ca. 51 mm

Modell	Sieblöcher mm	IG	Art.-Nr.	Preis/Stück
399LM	0,7	G 3/4"	40002548	
6397	1	G 3/4"	40002549	



### Gießkopf aus Leichtmetall

Gewindeinsatz aus Messing, mit Flachdichtung, für weichen Wassers Schleier, Brausen-Platine Ø ca. 30 mm

Modell	Sieblöcher mm	IG	Art.-Nr.	Preis/Stück
169LM	0,7	G 3/4"	40002550	



## Berechnungstechnik



V80 ▶

### Kreis-/Sektorenregner

Schwinghebel-Regner aus Messing. Federn und Strahl-Störstiftschraube aus Chromstahl. Sektorbegrenzung von 20° bis 360° stufenlos einstellbar. Für mittlere bis höhere Berechnungsdichten.

Einsatzgebiete: Feldgemüsebau, Obstbau, Frostschutz u.v.m.

Merkmale		V80	V65
Modell		803000	656331
Anschluss	-	1/2" AG	1" IG
Vorraussetzung Schlauch	-	3/4"	3/4"
max. Wurfweite	m	13	17,5
empfohlener Druckbereich:	bar	2-4	3-8
Wasserdurchsatz:	bei 2 bar	l/min	14
	bei 3 bar	l/min	17,2
	bei 4 bar	l/min	19,9
Art.-Nr.		40002515	40006667
Preis/Stück			

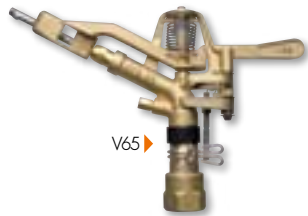

V65 ▶

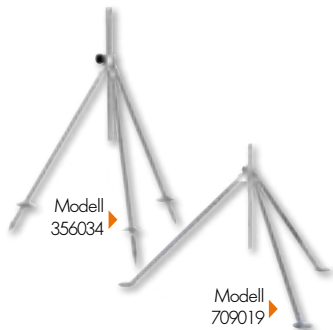

Modell 356034 ▶

Modell 709019 ▶

### Dreibein-Stativ für Kreis-/Sektorenregner

Große, sehr stabile und standfeste Dreibein-Stativ, zusammenklappbar, Modell 709019 mit gelochten Standtellern zur Befestigung mit Erdankern, Anschluss AG 3/4"

Modell	Stativ- verstellbar		Art.-Nr.	Preis/Stück
	Höhe mm	bis mm		
356034	700	1070	40002685	
709019	750	1150	40002686	

### Kreis-/Sektoren-Hochregner

Kombination aus Kreis-/ Sektorenregner wie oben beschrieben und Dreibein-Stativ. Regner auf das stufenlos höhenverstellbare Stativ (max. 1070mm) vormontiert (inkl. Reduziergewinde). Zusammenklappbares Stativ aus verzinktem Stahl. Für alle Bodenarten geeignet.

Modell	Art.-Nr.	Preis/Stück
V80 S	40002516	
V65 S	40005633	

V80S ▶



### Reduzier-Gewinde

Für Kreis-/Sektorenregner

Modell	für Regner	Anschlüsse	Art.-Nr.	Preis/Stück
21301	V80	IG 1/2" / IG3/4"	40003167	
1087	V65	AG 1" / IG 3/4"	40007107	



21301 ▶

### Gewindestück für Regner

Kurzgewindestück für Kreis-/Sektorenregner und Regnerschlitten, Gewindegewinde ohne Flachdichtung

Modell	Anschlüsse	Art.-Nr.	Preis/Stück
40110R	IG 1/2"	40002688	
40111R	IG 3/4"	40002687	



40111R ▶

### Regner-Schlitten aus Stahl verzinkt

Für Kreis-/Sektoren-Regner

Für alle Bodenarten geeignet. Extrem stabil und standfest.

Lästiges Hin- und Hertragen von Schläuchen entfällt.

Schlittenlänge: 480 mm, Schlittenbreite: 270 mm

Schlittenhöhe (Rohr-Oberkante): 265 mm

Modell	Anschluss	Art.-Nr.	Preis/Stück
507034	AG 3/4"	40002517	



### Viereckregner

Aus Aluminium, einstellbare Bewässerungsbreite von 10 x 3 m bis 19 x 21 m (bei 3 bar)

Modell	Düsen	Art.-Nr.	Preis/Stück
Viereckregner	18	40002514	



### Gießkanne

Aus Kunststoff inkl. Brause

Modell	Art.-Nr.	Preis/Stück
5 Liter	40004273	
10 Liter	40002911	



## Fiberglasstäbe



Als Alternative zu Splittstäben, Innendurchmesser 3,0 mm

Ø mm	Länge cm	Farbe	Preis/1000 Stück
5,0	30	schwarz	
5,0	40	schwarz	
5,0	50	schwarz	
5,0	60	schwarz	
5,0	70	schwarz	
5,0	80	schwarz	

## Bambus



### Splittstäbe natur

Unsere Splittstäbe sind rund gedreht und angespitzt.

Ø mm	Länge cm	Stück/Ballen	Preis/1000 Stück
3,0	25	10000	
3,5	25	5000	
4,0	30	5000	
4,0	35	5000	
4,0	40	2500	
5,0	50	2500	
5,0	60	2500	
6,0	70	2000	
6,5	80	1500	



### Splittstäbe grün / terracotta in gewachst und ungewachst

Ø mm	Länge cm	Stück/ Ballen	Preis/1000 Stück	
			ungewachst	gewachst
3,5	25	5000		
4,0	30	5000		
4,0	40	2500		
4,0	45	2500		
5,0	50	2500		
5,0	60	2500		
6,0	70	2000		

## Tonkinstäbe

Ø mm	Länge cm	Stück/Ballen	Preis/1000 Stück
6/8	50	1000	
6/8	60	1000	
8/10	60	500	
6/8	75	1000	
8/10	75	500	
10/12	75	500	
6/8	90	1000	
8/10	90	500	
10/12	90	500	
6/8	105	1000	
8/10	105	500	
10/12	105	500	
6/8	120	1000	
8/10	120	500	
10/12	120	500	
12/14	120	250	
10/12	150	500	
12/14	150	250	
15/17	150	100	
12/14	180	250	
15/17	210	100	
18/20	210	100	
18/20	240	100	
20/22	240	100	
18/20	270	100	
20/22	300	100	
24/26	360	50	
28/30	420	25	
26/28	460	50	
28/30	460	25	
30/35	520	25	
30/35	620	25	

Wir führen saubere und gerade Stäbe. Alle Stäbe 100 % Tonkin, keine Mixsortierung. Bei größeren Durchmessern kann es zu Rissbildungen kommen, dies berechtigt nicht zu Reklamationen. Abgabe in Ballen.



**Mengenrabatte:** Bei größeren Mengen bitten wir um Anfrage.

## Setzhilfen für Tonkinstäbe



### Tonkin – Setzhilfe

Für das leichte und schonende Einschlagen des Tonkinstabes bei schweren und steinigen Böden.

Länge mm	Länge Dorn mm	Ø Dorn mm	Art.-Nr.	Preis/Stück
1170	ca. 250	12	40002928	

### Locheisen mit Spitze

Länge cm	Ø mm	Art.-Nr.	Preis/Stück
140	45	40002733	

### Hopfenlocheisen

Länge cm	Ø mm	Art.-Nr.	Preis/Stück
120	ca. 50 x 50	40002437	

## Fixierung von Tonkinstäben



### Pyramidenspitzen

Flexible Kunststoff-Kappe zum schnellen Zusammenstecken von drei Tonkinstäben bis Stärke 10/12 mm. Länge 5,0 cm.

Stück/VE	Art.-Nr.	Preis/VE
250	40002544	
1000	40002113	

### Stabfix – Klammern

Aus verzinktem Draht. Bieten optimalen Halt für ein einfaches Fixieren von Tonkinstäben.

Größe mm	für Stärke mm	Stück/VE	Art.-Nr.	Preis/VE
105/35	10–12	500	40003202	
135/45	14–25	500	40001934	
175/60	25–30	500	40001935	

## Platanen – Abspannung

Zum Abspannen von Platanen

Innen – Ø mm	Innen – Ø horizontale Rohre mm	Art.-Nr.	Preis/Stück
40	32	40003028	

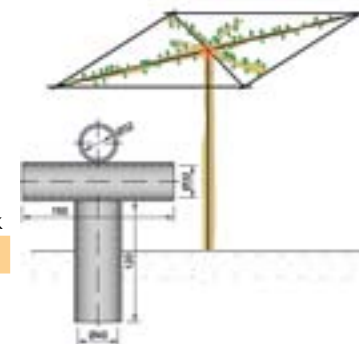

## Deko – Bambus – Rohre

Deko-Bambus führen wir bis 4 m Länge in einer sauberen Qualität.

Ø mm	Länge m	Farbe	Stück/Ballen	Preis/Stück
17/19	2,50	natur	100	
35/40	3,10	natur	50	
40/50	3,10	natur	15	
50/55	3,10	natur	15	
50/60	3,10	natur	15	
70/80	3,10	natur	10	
70/80	4,00	natur	10	
80/100	3,10	natur	6	
80/100	4,00	natur	6	
100/120	3,10	natur	5	
100/120	4,00	natur	5	
120/150	3,10	natur	4	
120/150	4,00	natur	4	

Weitere Abmessungen auf Anfrage.



## Deko – Bambus – Leisten

Breite cm	Länge m	Farbe	Stück/Pack	Preis/Pack
4,3	1,80	natur	45	
4,3	2,00	natur	45	
4,3	2,50	natur	45	



## Rankgitter aus Bambus

Wir führen eine sehr gute und saubere Ware, die zu Ihren Zierpflanzen passt. Alle Rankgitter sind angespitzt und ermöglichen Ihnen dadurch ein einfaches Handling. Bitte fordern Sie unsere Produktzeichnungen an. Lieferung im Karton zur praktischen Entnahme und Lagerhaltung.

Legende	
T 85 - 4/5 T	→ Anordnungsform
	→ Anzahl horizontaler Stäbe
	→ Anzahl vertikaler Stäbe
	→ Gesamthöhe in cm



### Rankgitter T2

Typ	Stück/VE	Art.-Nr.	Preis/Stück
T 35 - 2/3	400	40000300	
T 45 - 2/4	275	40002156	
T 60 - 2/5	200	40002155	
T 80 - 2/5	220	40000329	



### Rankgitter T3

Typ	Stück/VE	Art.-Nr.	Preis/Stück
T 60 - 3/3	120	40000315	
T 60 - 3/4	130	40000317	
T 80 - 3/4	100	40000330	
T 95 - 3/5	100	40000336	
T 110 - 3/5	10	40000337	
T 150 - 3/6	10	40000338	
T 150 - 3/6 b	10	40000339	
T 180 - 3/6	10	40000341	

### Rankgitter T3S

mit gekürztem Mittelstab

Typ	Stück/VE	Art.-Nr.	Preis/Stück
T 65 - 3/4 S	115	40000323	
T 85 - 3/5 S	120	40000331	

## Rankgitter T4

Typ	Stück/VE	Art.-Nr.	Preis/Stück
T 35 - 4/3 T	225	40001643	
T 45 - 4/4 T	240	40000311	
T 63 - 4/4 TV	130	40000321	
T 85 - 4/5 T	80	40000333	
T 180 - 4/6 T small	10	40001523	
T 180 - 4/6 T	10	40000342	
T 220 - 4/8 T	10	40000343	

## U-Bogen

Erhitzte Tonkinstäbe zum „U“ gebogen.

Höhe cm	Stab Ø mm	Stück/VE	Art.-Nr.	Preis/Stück
45	8/10	100	40001655	
60	8/10	100	40001436	
75	8/10	100	40001838	
90	10/12	100	40001437	
105	12/14	50	40001644	
120	12/14	50	40001645	

## Rankpyramide

Typ	Stück/VE	Art.-Nr.	Preis/Stück
T 50 - 3/3	250	40007308	
T 68 - 3/3	150	40001475	

## Displaybox

Zum Direktverkauf in Ihrem Laden. Wird auf einer Europalette geliefert.

Artikel	Art.-Nr.	Inhalt	Menge	Preis/Box
Displaybox	40000205	T 60 - 3/4	60	
		T 80 - 3/4	40	
		T 95 - 3/5	30	
		T 110 - 3/5	20	



## Veredlungsmaterial

### Veredlungsfäden

Gummi-Veredlungsfäden für Außenveredlung. Im Beutel zu 1kg.

Größe mm	Stück/VE	Farben	Preis/kg
3,5 x 100	ca. 4200	beige, blau	
3,5 x 120	ca. 3200	beige, blau	
3,5 x 140	ca. 2900	beige, blau	
4,5 x 160	ca. 1900	blau	
6,0 x 160	ca. 1700	beige, blau	
6,0 x 180	ca. 1500	beige, blau	
6,0 x 200	ca. 1250	beige	
6,0 x 240	ca. 1050	beige, blau	
8,0 x 240	ca. 750	beige	



### Veredlungsfäden Kleinpackung

Hochwertige und robuste Veredlungsfäden aus Naturkautschuk für die Außenveredlung, witterungsbeständig und elastisch.

Größe mm	Inhalt g	Stk/VE	Farben	Art.-Nr.	Preis/VE
3,5 x 120	100	ca. 320	blau	40005184	
3,5 x 140	100	ca. 290	beige	40005185	
4,5 x 160	100	ca. 190	blau	40007475	
6,0 x 160	100	ca. 170	blau	40007400	
6,0 x 200	100	ca. 125	beige	40007476	



### OSV – Verschlüsse

In Beuteln zu je 1000 Stück.

Typ	bis Stamm – Ø mm	Art.-Nr.	Preis/VE
<b>R 20</b> für Rosen	10	40001860	
<b>R 21</b> für starke Rosen und Hochstammrosen	12	40001621	
<b>O 30</b> für Obstunterlagen und Gehölze	10	40001658	
<b>O 40</b> für starke Obstunterlagen und Gehölze	12	40001659	
<b>O 45</b> für extra starke Obstunterlagen und Gehölze	14	40001660	



### Baumpflaster

Flüssiger Wundverschluss aus Naturharzen

Artikel	Inhalt kg	Art.-Nr.	Preis/Eimer
Schacht Baumplaster	1	40004415	
Schacht Baumplaster	5	40003403	
Lac Balsam	1	40003463	



### Nenninger Profi Baumwachs Trigol **NEU**

warmflüssig

Inhalt g	Art.-Nr.	Preis/Eimer
800	40006982	



### Brunonia Baumwachs

Zum Wundverschluss und Veredlung an Obst- und Ziergehölzen. Schützt vor Nässe, Austrocknung und anderen abiotischen Faktoren, kaltstreichbar

Inhalt kg	Art.-Nr.	Preis/Eimer
1	40004684	



### Baumwachs flüssig

Zur Veredlung und Wundverschluss an Obst- und Ziergehölzen, mit Naturharzen

Gebinde	Inhalt	Art.-Nr.	Preis/Flasche
Pinselflasche	250 g	40004680	
Sprühflasche	200 ml	40005368	



### Trimona Baumwachs

Kaltstreichbare Naturharz – Kombination zur Veredlung und zum Wundverschluss an Obst- und Ziergehölzen.

Inhalt kg	Art.-Nr.	Preis/Eimer
1	40002139	



### Trigol Baumwachs

Warmflüssig, zur Wundbehandlung und Veredlung an Obst- und Ziergehölzen.

Inhalt kg	Art.-Nr.	Preis/Eimer
2,50	40003496	





### Bastbündchen

Stück	Gewicht g	Art.-Nr.	Preis/VE
1	50	40003674	
100	5000	-	



### Raffia – Veredlungsbast

Zopf/VE	Gewicht kg	Art.-Nr.	Preis/kg
1	1	40002100	



### Buddy Tape

Ähnlich wie Medifilm, jedoch ohne Trägerfolie zur wachsfreien Veredlung, für Winterveredlung geeignet, Breite: 30 mm

Abschnitt cm	Rollenlänge m	Stück/Rolle	Art.-Nr.	Preis/Rolle
4,0	60	ca. 1500	40005085	
7,0	60	ca. 850	40003796	



### Medifilm

Für eine wachsfreie Veredlung, aus dehnbarem Kunststoff, 30 mm breit, Rollenlänge 35 m

Abschnittlänge cm	Stück/Rolle	Art.-Nr.	Preis/Rolle
5,0	ca. 700	40002157	
7,0	ca. 500	40002158	



### Leittrieb – Clips

Aus Aluminium. Sorgen für einen geraden Wuchs des Leittriebes. Einfach anzubringen. Für jeden Baum geeignet. Wiederverwendbar.

Länge mm	Breite mm	Stück/VE	Art.-Nr.	Preis/VE
64	17	100	40002829	

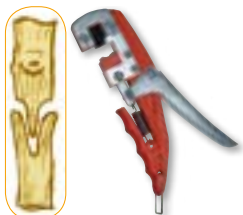

### Veredlungszange

Für Laien und Profis. Für eine schnelle und unkomplizierte Veredlung direkt an Ihren Bäumen.

Stück	Art.-Nr.	Preis/Stück
1	40002949	

### Tina 645 / F10

Obst-/Okuliersmesser, sehr leicht, mit Nußbaumschalen, Schneide einseitig, mit feststehendem Löser aus Messing

Stück	Länge cm	Art.-Nr.	Preis/Stück
1	10,0	40002652	



### Tina 649

Obst-/Okuliersmesser mit klappbarem Elfenbeinlöser, mit dünnen Nußbaumschalen

Stück	Länge cm	Art.-Nr.	Preis/Stück
1	10,0	40002160	
1	9,5	40002159	



Weitere Messer finden Sie auf Seite 203 – 209





## Binde- und Markierungsbänder

### Binde- und Markierungsband aus PVC

Sehr elastisch, hohe Dehnbarkeit, kältebruchsicher bis -30° C



Typ	Länge m	Farbe	Rollen/ Paket	Preis/ Paket
Tape 10	40	weiß/blau/orange/rot/ grün/gelb/rosa/lila	10	
Tape 15	26	grün/blau	10	
Tape 25	16	grün/rot	10	

### Max Binde- und Markierungsband aus PVC

Sehr elastisch, hohe Dehnbarkeit, kältebruchsicher bis -30° C



Typ	Länge m	Farbe	Rollen/ Paket	Preis/ Paket
Max Tape 10	40	weiß/blau/ rot/orange/ grün/gelb/ rosa/lila	10	
Max Tape 15	26	grün/blau	10	
Max Tape 25	16	grün/rot	10	

### Super Max Bindeband aus PE

Sehr reißfest, ca. 2 Jahre haltbar, schneidet bei Hitze gut ab, PVC-frei, UV-stabil, Material Polyethylen



Typ	Länge m	Farbe	Rollen/ Paket	Preis/ Paket
Super Max Tape 10	40	grün/blau/rot	10	
Super Max Tape 15	26	grün/blau/rot	10	
Super Max Tape 20	20	grün/blau/rot	10	

### Max Binde- und Signalband aus PE

Mit Metallic-Effekt, Irritation der Vögel durch Reflektion der Sonne.



Typ	Länge m	Farbe	Rollen/ Paket	Preis/ Paket
Max-Reflex 10	40	silber-metallic	10	

### Max Bio Bindeband **NEU**

Hält 2 – 3 Jahr an der Pflanze. Kein Mikroplastik im Boden.

Rohstoffe Zucker und Malze/ Mais

Stärke mm/ Länge m	Farbe	Rollen/ Pake	Art.-Nr.	Preis/Paket
0,13 / 30	grün	10	40006717	
0,13 / 30	braun	10	40005998	



### Max Bio Zellulose Tape **NEU**

Hält ca. 1 Jahr an der Pflanze. Kein Mikroplastik im Boden.

Zellulose von Mais

Stärke mm/ Länge m	Farbe	Rollen/ Pake	Art.-Nr.	Preis/Paket
0,13 / 30	weiß	10	40006987	



## Binde- und Heftzangen

### Max Bindezange

Extrem leichtgängig und gewichtsreduziert.

Modell	Öffnung mm	Gewicht g	Art.-Nr.	Preis/Paket
HT-R45C <b>NEU</b>	45	430	40007008	
HT-RS slim	24	410	40005886	



### Max Ersatzmesser

Für die Modelle HT-R45C und HT-RS slim

Stück/VE	Art.-Nr.	Preis/VE
3 Messer	40004901	



### Max Heftklammern 604E für HT-R, BJA

Für die Modelle HT-R45C und HT-RS slim

Stück/VE	Art.-Nr.	Preis/VE
4800	40000224	





### Attalink-Bindezange

Modell	Öffnung mm	für Binde-Ø	Preis/Stück
Attalink 3A	44	bis max. 30 mm	
Attalink 6A	82	bis max. 60 mm	
Attalink 6A4	53	bis max. 53 mm	

### Attalink Verbrauchsmaterial-Set

Gummibandspulen und Metallrollen für die Quetschverbindung

#### Set 1:

Inhalt	Inhalt pro Rolle	Stück	Preis/Set
Metallband (schwarz)	ca. 1000 Klammern	18	
Bindschnur (weiß)	Länge 60 m	24	

#### Set 2:

Inhalt	Inhalt pro Rolle	Stück	Preis/Set
Metallband (schwarz)	ca. 1000 Klammern	24	
Bindschnur (schwarz)	Länge 100 m	20	

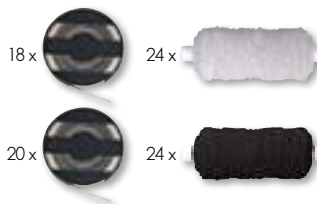

### Ersatzteile für Attalink-Bindezange

Ersatzteil	für Modell	Preis/Stück
Edelstahlschraube Nr. 3	3A, 6A	
Bandmesserschneide Nr. 4A	3A, 6A	
Metallschneideeinheit Nr. 6	3A	
Metallschneideeinheit Nr. 6-6	6A	
Metallführungslamelle Nr. 8	3A	
Metallführungslamelle Nr. 6-8	6A	
Rückholfeder Nr. 14c	3A	
Rückholfeder Nr. 6-14	6A	
Bolzeneinheit der Laufschiene Nr. 22	3A	
Bolzeneinheit der Laufschiene Nr. 6-22	6A	
Niet Nr. 7	3A, 6A	
Bolzeneinheit des Griffs Nr. 10	3A, 6A	
Nylonschraube Nr. 21	3A, 6A	
Faltwerkzeug f. Schubstange	3A, 6A	



### Max Heftzange HR-F

Binden Sie hiermit größere Bäume und Sträucher an.

	Art.-Nr.	Preis/Stück
Heftzange für Bindschlauch	40000228	



### Max Heftklammern 1305M für HR-F

Stück/VE	Art.-Nr.	Preis/Stück
1000	40000229	



### Max Bindschlauch

Im Netz, extra dickwandig, Farbe: schwarz

Ø mm	Spulen-		Art.-Nr.	Preis/Spule
	länge m	Kartoninhalt		
4,0	100	40 Spulen	40002596	



### Max Textil-Bindschnur

Aus Baumwolle elastisch, reißt nicht, ca. 3 Jahre haltbar, wächst mit der Pflanze mit.

Gewicht kg	Länge m	Art.-Nr.	Preis/Spule
1	ca. 175	40000231	



### Max Schürzentasche

Zum Aufbewahren von Kleinwerkzeugen, mit breitem, verstellbarem Gurt.

Maße cm	Art.-Nr.	Preis/Stück
ca. 28 x 28	40000232	



### Chrysanthemen-Draht

Aus Kunststoff, 1000 m/Rolle

Breite cm	Masche cm	Art.-Nr.	Preis/Rolle
153	12,5 x 12,5	40002912	
204	15,0 x 17,0	40003529	

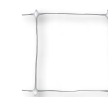

## Bindematerial



### Hohlschnur Spule im Netz

Ø mm	Farbe	Länge m	Spulen/VE	Preis/Spule
2,5	grün/schwarz	200	24	
3,0	grün/schwarz	100	24	
4,0	grün/braun/schwarz	100	20	
5,5	rot/grün/schwarz	100	15	
7,0	grau	100	12	
8,0	gelb	50	20	

**Mengenrabatte:** ab 1 Karton (VE) – 5 %  
ab 5 Karton (VE) – 12 %  
Bei größeren Mengen bitten wir um Anfrage.

### Hohlschnur Großrolle



Ø mm	Farbe	Länge m	Art.-Nr.	Preis/Rolle
3,0	grün	1500	40000213	
4,0	braun	1000	40000214	
4,0	schwarz	1000	40003567	
5,5	rot	500	40000215	
5,5	schwarz	500	40003659	
7,0	grau	400	40000216	

**Mengenrabatte:** ab 5 Rollen – 10 %  
ab 10 Rollen – 20 %  
Bei größeren Mengen bitten wir um Anfrage.

### Aufbindeband



Breite mm	Länge m	Art.-Nr.	Preis/Rolle
15	1500	40001711	

**Mengenrabatte:** ab 5 Rollen – 5 %

### Markierungsband

25 mm breit



Farbe	m/Rolle	Preis/Rolle
rot, gelb, blau, weiß, grün	100	

**Mengenrabatte:** ab 10 Rollen – 10 %  
ab 40 Rollen – 15 %

## Kunststoff – Bindegarn

Aus Polypropylen auf Kreuzspulen zu 2 kg, zum Bündeln und Packen, knotenfrei

Ausführung	Farbe	Preis/Spule
320 m/kg stark	weiß	
500 m/kg mittel	weiß	
700 m/kg dünn	weiß	
700 m/kg dünn	blau, gelb, rot, grün	
900 m/kg extra dünn	weiß	

**Mengenrabatte:** ab 6 Spulen – 6 %  
ab 30 Spulen – 10 %  
Bei größeren Mengen bitten wir um Anfrage.



## Kunstbast

Spulen im Beutel á 50 g, verschlingungsfrei herauszuziehen

Farbe	Länge m	Art.-Nr.	Preis/Spule
weiß	ca. 250	40002581	
gelb	ca. 250	40002583	
rot	ca. 250	40002582	
grün	ca. 250	40002585	
blau	ca. 250	40002584	



## Ringmesser

Zum Abschneiden von Bast, Kunstbast Schnüren etc., aus Kunststoff, mit offenem Ring, für alle Fingergrößen

Innen-Ø mm	Farbe	Art.-Nr.	Preis/Stück
ca. 17,5	rot	40001953	
ca. 19,5	orange	40004456	



## Packschnur-Eimer

Mit Deckel

Durchmesser cm	Höhe cm	Art.-Nr.	Preis/Stück
28	22	40004340	





### Baumwollband

Zum Anbinden von Tonkinstäben

Ausführung	Breite mm	Länge m	Art.-Nr.	Preis/Rolle
dünn	20	50	40003647	
standard	33	100	40001972	



### Baumbindeband (Baumgurt)

Reißfest, Farbe: schwarz

Breite cm	Länge m	Art.-Nr.	Preis/Rolle
4,8	100	40005083	

**Mengenrabatte:** ab 10 Rollen – 10 %  
Bei größeren Mengen bitten wir um Anfrage.



### Befestigungs-Set für Baumbindeband

Inhalt	Art.-Nr.	Preis/Set
200 Stück Rillnägel, 100 Stück Edelstahlplättchen	40003770	



### Baumbinder aus Hostalen-Strip

Farbe: grün, reißfest, mit verstärkten Seitenkanten

Breite cm	Rollenlänge m	Art.-Nr.	Preis/Rolle
3,0	50	40002409	
4,5	50	40002410	



### Kokos-Strick 7-fädig

Geflochten, extrem reißfest

m/Ballen	Art.-Nr.	Preis/Ballen
ca. 50	40001445	

**Mengenrabatte:** ab 20 Ballen – 15 %  
Bei größeren Mengen bitten wir um Anfrage.

### Kokosgarn (Kokosstrick)

Zum schnellen Anbinden von Bäumen und Sträuchern.

Ausführung	VE	Gewicht/VE	Art.-Nr.	Preis/VE
Mittel	Bund	200 g	40002788	
Mittel 70 m/kg	Dholl*	2 kg	40001444	
Dick 40 m/kg	Dholl*	2 kg	40001443	

\* Bei ganzen Ballen Inhalt: 20 Dholls

**Mengenrabatte:** ab 20 Dholls – 15 %  
ab 120 Dholls – 25 %



### Tomaten – Garn

3-fach aus Jute

Gewicht/Spule g	Länge/Spule m	Art.-Nr.	Preis/Rolle
400	ca. 500	40001637	

**Mengenrabatte:** ab 15 Spulen – 10 %  
Bei größeren Mengen bitten wir um Anfrage.



### Tomatengarnhalter

Ausführung	Stück/VE	Art.-Nr.	Preis/VE
ohne Schnur	ca. 510	40003623	
mit 13 m Schnur	ca. 400	40003622	



### Tomatenclips

Zum Befestigen der Triebe in der Tomatenkultur

Ø mm	Stück/VE	Art.-Nr.	Preis/VE
20	ca. 400	40003621	



### Sisal – Bindegarn

Naturfarben auf Spulen

Ausführung	m/Spule	kg/Spule	Art.-Nr.	Preis/Spule
1-fach 300	990	3,3	40006835	
2-fach 450	520	2,5	40000043	
3-fach 450	350	2,5	40006836	

**Mengenrabatte:** ab 6 Spulen – 10 %  
Bei größeren Mengen bitten wir um Anfrage.



## Kunststoff-Binder



### Feststeller

Mit Kettenband extra 33 cm, schwarz aus UV-beständigem Kunststoff. Der Feststeller kann fest an den Draht angeschraubt werden. Dadurch kein Verrutschen.



Stück/VE	Art.-Nr.	Preis/VE
100	40003290	



Astfix 2

### Astfix **NEU**

Der Astfix 2 ist eine extrem starke Klammer mit denen Jungtriebe oder einjährige Äste vom Stamm weg genau fixiert werden können. Der Astfix 2 big ist eine große Astklammer zum Formieren junger Äste an Bäumen mit einem Stammdurchmesser bis ca. 35mm. Astfix 3 wird zusätzlich genutzt wenn mehrere Äste in gleicher Höhe vom Stamm weggehen.



Astfix 3

Modell	Länge mm/ Breite mm	Stück/ Beutel	Art.-Nr.	Preis/Beutel
Astfix 2	95 / 38	500	40007315	
Astfix 2 big	140 / 53	250	40007316	
Astfix 3	103 / 55	250	40007317	



### Baumhalter

Zum sicheren Befestigen von Bäumen am Draht bis 4 mm. Verhindert das Rutschen am Draht durch doppelte Klemmwirkung. UV-stabilisiert.

Länge cm	Stück/Karton	Art.-Nr.	Preis/Stück
30	25	40003023	
40	25	40003024	
60	25	40007349	



### Plastoband

Das Plastoband ist das ideale Band zum Binden von Spalierpflanzen, Jungbäumen, Reben, Sträuchern, Tomaten, Blumen, Beeren usw., auch als Beutelverschluss oder Kabelbinder zu verwenden

Länge mm	Stück/VE	Art.-Nr.	Preis/VE
235	1000	40004080	

## Kettenband

Extra stark, sehr flexibel, leicht zu verstellen. Zum Befestigen von Hochstammreben oder Obstbäumen.

Länge	Breite mm	VE	Stück/VE	Art.-Nr.	Preis/VE
330 mm	9	Beutel	500	40002320	
330 mm	9	Beutel	100	40002322	
25 m	10	Rolle	1	40003415	
25 m	25	Rolle	1	40003416	



Kettenband

## Stammband

Breites, stabiles Band zum Befestigen von Stämmen im Obst- und Weinbau. Auch zum Halt von Hagelschutznetzen geeignet.

Länge mm	Stück/VE	Art.-Nr.	Preis/VE
420	100	40002321	

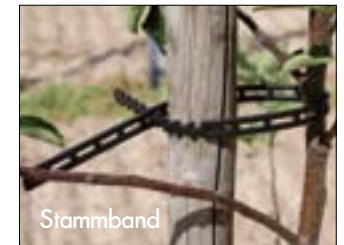

Stammband

## Stammhalter

Zur Befestigung von Pflanzen und Stämmen am Spanndraht. Beutel zu 500 Stück.

Größe/ Länge mm	Draht Ø mm	Stamm Ø mm	Art.-Nr.	Preis/ Beutel
2/100	2,0 – 2,2	bis 30	40002315	
3/100	2,5 – 2,8	bis 30	40002090	
4/100	3,0 – 3,6	bis 30	40002316	
2/125	2,0 – 2,2	bis 40	40002317	
3/125	2,5 – 2,8	bis 40	40002091	
4/125	3,0 – 3,6	bis 40	40002276	
2/175	2,0 – 2,2	bis 60	40002318	
3/175	2,5 – 2,8	bis 60	40002319	
4/175	3,0 – 3,6	bis 60	40002092	



Stammhalter

## Stammhalter-Zange

Mit Hilfe der Stammhalter-Zange können die Stammhalter leicht am Draht angebracht und wieder entfernt werden.

Stück	Art.-Nr.	Preis/Stück
1	40002093	



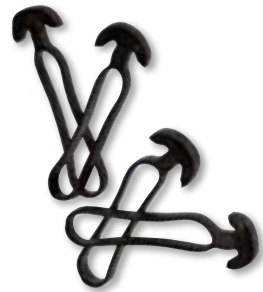

### Blitzbinder

Sehr elastischer und dauerhafter Schnellbinder aus Gummi, verpackt zu je 1 kg.

Eignung	Länge cm	Stück/VE	Art.-Nr.	Preis/VE
für Drahtanbindung	6	ca. 520	40001541	
für Stabanbindung	9	ca. 300	40001542	
für Obstbau	11	ca. 250	40002658	
für Obstbau	16	ca. 180	40001543	
für Bäume	21	ca. 120	40002660	
für Bäume	23	ca. 90	40002659	



### Index

Wie Blitzbinder, jedoch leichtere Ausführung

Länge cm	Gewicht kg	Stück/VE	Art.-Nr.	Preis/VE
5-5,5	1	ca. 1000	40004629	



### Clipping aus Kunststoff

Zum einfachen Fixieren der Pflanze am Bambusstab.

Ø mm	Stück/Karton	Art.-Nr.	Preis/1000 Stk
16	1000	40001906	
20	1000	40003760	
25	1000	40001907	



### Nelkenringe

Farbe: grün (lackiert)

Ø mm	Stück/Pack	Art.-Nr.	Preis/Pack
17	ca. 500	40002284	
19	ca. 500	40001910	
22	ca. 500	40001909	
25	ca. 500	40001908	



### Blumenclip (z.B. für Orchideen)

Wird einfach an den Stab geklemmt.

Typ	Größe mm	Stück/Pack	Art.-Nr.	Preis/Pack
A	ca. 14	1000	40000350	
B	ca. 10	1000	40002280	

**Mengenrabatte:** ab 5 Pack – 15 %

### FIX-Rebenbinder

Der lange Abzug erleichtert das Abschneiden des Bindedrahts und trägt erheblich zum schnellen Arbeiten bei.

Gewicht g	Art.-Nr.	Preis/Stück
165	40001950	



### Rebenbindegarn – Drahtkordel

Für FIX-Rebenbinder

Die Jute-Drahtschnur hält eine Rebensaison lang zuverlässig die Rebe fest und löst sich beim Rückschnitt fast von selbst.

Gewicht g	Länge m	Art.-Nr.	Preis/Spule
250	190	40001951	



### Rebenbindegarn

Draht, mit Papier umwickelt, Drahtstärke 0,6 mm

VE	Länge m	Gewicht kg	Stück /Bund	Art.-Nr.	Preis/Bund
Bund	0,15	ca. 0,5	850	40002168	
Bund	0,20	ca. 1,0	1250	40002167	
Bund	0,25	ca. 1,0	1000	40002166	
Bund	0,30	ca. 1,0	850	40002162	
Bund	0,40	ca. 1,0	630	40002163	
Bund	0,50	ca. 1,0	500	40002164	
Bund	0,60	ca. 1,0	420	40002165	
Spule	265	ca. 1,0	–	40004740	



### Bindedraht–Streifen

Mit flachem Kunststoffmantel, zum Binden und Auszeichnen

Länge mm	Farbe	Stück/Bund	Art.-Nr.	Preis/Bund
100	dunkelgrün	1000	40003162	
150	dunkelgrün	1000	40003395	
200	dunkelgrün	1000	40004095	
250	dunkelgrün	1000	40005139	
400	dunkelgrün	500	40002743	



## Spanndraht



### Edelstahl-Spanndraht

Ø mm	Ringlänge m	kg/Ring	Art.-Nr.	Preis/Ring
2,0	ca. 565	14	40002012	
2,4	ca. 784	30	40003503	
2,4	ca. 392	14	40002314	
2,5	ca. 362	14	40002013	

### Spanndraht auf Ringen

Stark verzinkt



Ø mm	Ringlänge m	kg/Ring	Art.-Nr.	Preis/Ring
2,5	ca. 110	5	40003565	
2,5	ca. 440	20	40001859	
2,8	ca. 400	20	40002439	
3,1	ca. 90	5	40002104	

### Spanndraht auf Ringen

Draht ist dickenverzinkt und anschließend kunststoffummantelt, lange Haltbarkeit, Farbe: grün



Ø mm	Ringlänge m	kg/Ring	Art.-Nr.	Preis/Ring
2,4/3,8	ca. 110	5,1	40002063	
2,8/4,2	ca. 342	20,0	40003196	
2,8/4,2	ca. 845	50,0	40003195	
2,4/3,8	ca. 545	25,0	40002195	



Drahtspanner, Stacheldraht und weitere Artikel für Maschendraht- und Wildschutzzaun finden Sie auf den Seiten 119 – 124 und 255 – 258.

## Spanndraht Bayco (Atlas – Draht)

Kunststoffdraht, Farbe: schwarz

Ø mm	Ringlänge m	kg/Ring	Art.-Nr.	Preis/kg
2,5	ca. 1960	ca. 11	40002068	
3,0	ca. 1370	ca. 11	40002556	
4,0	ca. 810	ca. 11	40002953	

Mengenrabatte: ab 5 Ringen – 5 %  
Bei größeren Mengen bitten wir um Anfrage.

Alu-Klemmhülsen siehe Seite 144



## Stahlseil

### Stahlseil – verzinkt

Ø mm	Art.-Nr.	Preis/m
4,0	40002282	
5,0	40002269	
6,0	40002697	



### Stahlseil – Edelstahl

Ø mm	Art.-Nr.	Preis/m
4,0	40002700	
5,0	40002699	
6,0	40002060	

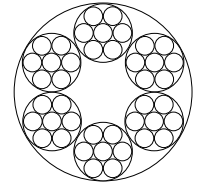

## Wickel- / Bindedraht

Hochwertiger Wickel- / Bindedraht auf Holzwickel in Floristenqualität.

Typ	Ø mm	Rollenlänge m	Art.-Nr.	Preis/Rolle
verzinkt	0,65	35	40005214	
grün	0,70	35	40005218	



## Drahtgeflecht

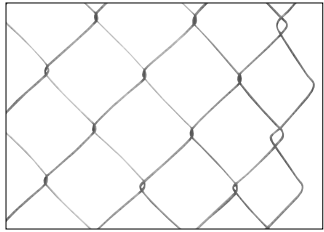

### Viereck – Maschinengeflecht „stark verzinkt“

Breite cm	Masche mm	Draht- stärke mm	Rollen- länge m	Art.-Nr.	Preis/ Rolle
100	50	2,2	25	40001827	
120	50	2,2	25	40001826	
150	50	2,2	25	40001827	
175	50	2,2	25	40001828	
200	50	2,5	25	40001829	

### Kunststoffummanteltes

### Viereck – Maschinengeflecht „grün“

Grunddraht verzinkt

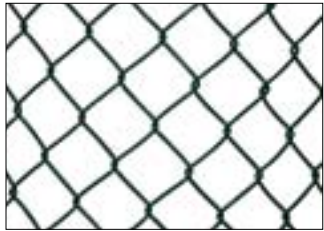

Breite cm	Masche mm	Draht- stärke mm	Rollen- länge m	Art.-Nr.	Preis/ Rolle
125	40	2,8	25	40002099	
150	40	2,8	25	40002826	
175	40	2,8	25	40002827	
200	40	2,8	25	40000037	
125	50	2,8	25	40002906	
150	50	2,8	25	40002449	
175	50	2,8	25	40003833	
200	50	2,8	25	40002983	

### Sechseck–Drahtgeflecht am Stück verzinkt

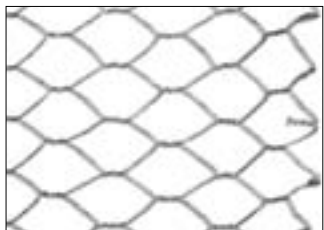

Breite cm	Masche mm	Draht- stärke mm	Rollen- länge m	Art.-Nr.	Preis/ Rolle
50	25	0,8	50	40000006	
75	25	0,8	50	40000008	
100	25	0,8	50	40000012	
100	40	0,7	50	40001533	
120	25	0,8	50	40005462	
120	30	1,2	50	40003447	
150	30	1,2	50	40005463	
150	40	0,9	50	40000016	
150	50	0,9	50	40000017	

## Wühlmausdraht roh und verzinkt

Zum Schutz der Wurzel vor Wühlmäusen, sehr enges Sechseckgeflecht.

Typ	Breite cm	Maschen- weite mm	Draht- stärke mm	Rollen- länge m	Preis/ Rolle
roh	100	13	0,7	50	
verzinkt	100	13	0,7	50	
roh	150	13	0,7	25	
verzinkt	150	13	0,7	25	
roh	200	13	0,7	25	
verzinkt	200	13	0,7	25	



## Wühlmauskörbe

Für Obstbau und Ziersträucher. Vorgeschnitten und gefalzt.

Dickere **Drahtstärke 0,7 mm**

Maße cm	Ausführung	Masche mm	Art.-Nr.	Preis/ Rolle
30 x 30	verzinkt	13	40004393	
50 x 50	roh	13	40002724	
50 x 50	verzinkt	13	40002723	
75 x 40	NEU verzinkt	13	40007359	
75 x 75	verzinkt	13	40006207	
75 x 75	NEU roh	13	40006016	
100 x 100	verzinkt	13	40006208	

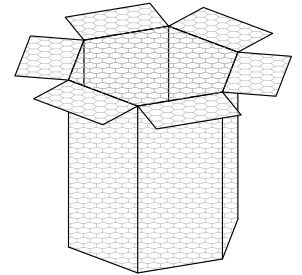

Bei PayPal Bestellungen  
an Werktagen bis 13:00 Uhr  
versenden wir noch  
am gleichen Tag:



[www.ontech.de](http://www.ontech.de)





## Wildschutzzäune

### Knotengeflecht für die Landwirtschaft

Aus verzinktem Draht, Rollenlänge 50 m

Breite cm	Anzahl Längsdrähte	Anzahl Querdrähte	Drahtstärke mm	Preis/Rolle
100	8	15	2,4/1,9/1,9	
130	18	15	2,4/1,9/1,9	
150	19	15	2,4/1,9/1,9	
200	21	15	2,4/1,9/1,9	

### Knotengeflecht für die Forstwirtschaft

Aus verzinktem Draht, Rollenlänge 50 m

Breite cm	Anzahl Längsdrähte	Anzahl Querdrähte	Drahtstärke mm	Preis/Rolle
150	13	15	2,0/1,6/1,6	
160	20	15	2,0/1,6/1,6	
160	23	15	2,0/1,6/1,6	
180	24	15	2,0/1,6/1,6	
200	25	15	2,5/2,0/2,0	

## Wildschutzzäune mit Z-Profil



### Zaunpfähle mit Z-Profil

Für das Einhängen von Knotengeflecht. Pfähle aus verzinktem Bandstahl. Die Z-Profile werden im Abstand von ca. 2,50 – 3,00 m gesetzt.

Länge cm	Für Geflechthöhe cm	Art.-Nr.	Preis/Stück
150	100	40002764	
220	150 – 160	40007340	
230	180	40002763	
250	200	40003841	

### C-Profil Bodenheringe

Ausführung	Länge cm	Art.-Nr.	Preis/Stück
verzinkt	50	40003127	
verzinkt	70	40003472	



## Schellensets für Z-Profile

Inklusive benötigter Schrauben und Muttern

Typ	Art.-Nr.	Preis/Set
Einfachschelle für Anfangs-/Endpfosten	40004420	
Doppelschelle für Zwischenverstrebung	40004440	
90°- Schelle für Eckverstrebung	40004441	



## Erdteller für Z-Profil

Verankert das Z-Profil im Boden

Artikel	Art.-Nr.	Preis/Stück
Erdteller	40004421	



## Felco C7

Schneidet Draht bis 7 mm, sauberer Schnitt ohne Quetschen dank Dreieckschnitt, Verschlussklinge ermöglicht einhändigen Einsatz

Länge cm	Gewicht g	Art.-Nr.	Preis/Stück
19,0	270	40001704	



Weitere Draht- und Kabelscheren siehe Seite 191

Passenden Spanndraht finden Sie auf Seite 117



## Wildschutzzäune mit Holzpfählen



### Baumpfähle gefräst

Kopf gefast und Spitze gesägt

Ø cm	Länge m	Ausführung	Art.-Nr.	Preis/Stück
5	1,50	imprägniert	40005534	
6	1,50	imprägniert	40004903	
6	1,75	imprägniert	40004972	
6	2,00	imprägniert	40002196	
6	2,50	imprägniert	40004469	
8	2,00	imprägniert	40002527	
8	2,50	imprägniert	40002197	
8	3,00	imprägniert	40004688	
10	2,50	imprägniert	40003558	
10	3,00	imprägniert	40005104	
12	6,00	imprägniert	40005846	
5	1,50	roh	40005292	
6	1,50	roh	40002841	
6	1,75	roh	40004940	
6	2,00	roh	40002199	
6	2,50	roh	40004470	
8	1,00	roh	40005717	
8	1,75	roh	40003700	
8	2,00	roh	40003436	
8	2,50	roh	40002200	
8	3,00	roh	40002201	

Palettenpreis auf Anfrage



### Halbhölzer

Ø cm	Länge m	Ausführung	Art.-Nr.	Preis/Stück
6	2,00	imprägniert	40005999	
8	2,50	imprägniert	40003078	
8	3,00	imprägniert	40004689	
10	3,00	imprägniert	40005608	

Palettenpreis auf Anfrage



## Pfahlramme

Zum Einrammen von Pfählen

Innen - Ø mm	Gewicht kg	Art.-Nr.	Preis/Stück
100	12,0	40004352	
125	14,3	40004341	

## Holzhammer

Perfekt um Holzpfähle in den Boden zu treiben, da der gefräste Pfahlkopf geschont wird.

Stiel	Stiellänge mm	Gewicht g	Art.-Nr.	Preis/Stück
Holz	775	6000	40004579	

## Erdlochausheber

Mit verstellbarer Kette, für Lochdurchmesser von 145–230 mm (54078) oder 100–260 mm (54967)

Modell	Gesamt- länge cm	Gewicht g	Art.-Nr.	Preis/Stück
54078	150	5000	40005590	
54967	180	7000	40003045	

Ersatzsstiele	Stiellänge cm	Gewicht g	Art.-Nr.	Preis/Stück
54569	100	1200	40004514	

## Krampen

Verzinkt, mit und ohne Widerhaken, 5 kg/Karton

Ausführung	Größe mm	Art.-Nr.	Preis/Karton
mit Widerhaken	3,1 x 31	40002462	
mit Widerhaken	3,4 x 34	40002463	
mit Widerhaken	3,8 x 38	40003813	
ohne Widerhaken	3,1 x 31	40007023	
ohne Widerhaken	3,4 x 34	40007024	
ohne Widerhaken	3,8 x 38	40007025	

## Pfahlkappen

Schützen den Kopf des Holzpfahls vor Witterungseinflüssen, aus schwarzem Kunststoff

Ø cm	Stück/VE	Art.-Nr.	Preis/Stück
10	100	40003194	
12	50	40003884	

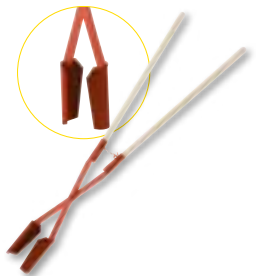

## Ballierungsdraht

### Rohes Viereck – Maschinengeflecht

Maschinengeflecht mit Drahtstärke 1,8 mm

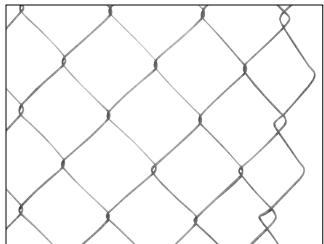

Breite cm	Masche mm	Rollenlänge m	Art.-Nr.	Preis/Rolle
100	60	25	40000031	
125	60	25	40000032	
150	60	25	40000033	
175	60	25	40000034	
200	60	25	40000035	

**Mengenrabatte:** ab 5 Rollen – 5 %  
ab 10 Rollen – 10 %  
Bei größeren Mengen bitten wir um Anfrage.

### Rohes Sechseck – Maschinengeflecht

Maschinengeflecht mit Drahtstärke 1,2 mm

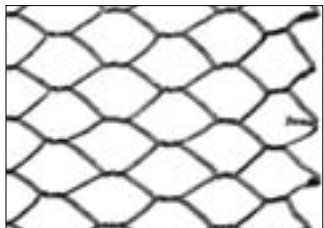

Breite cm	Masche mm	Rollenlänge m	Art.-Nr.	Preis/Rolle
75	50	25	40000020	
100	50	25	40000021	
125	50	25	40000022	
150	50	25	40000023	

**Mengenrabatte:** ab 5 Rollen – 5 %  
ab 10 Rollen – 10 %  
Bei größeren Mengen bitten wir um Anfrage.

### Ballierungsschlauch

Im Karton

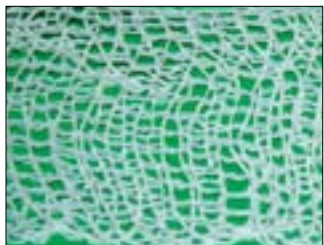

Ausführung	Stärke	Preis/Karton
Ballierungsschlauch/-netz 20 weiß	fein	
Ballierungsschlauch/-netz 20 weiß	mittel	
Ballierungsschlauch/-netz 25 weiß	mittel	
Ballierungsschlauch/-netz 30 weiß	mittel	

**Mengenrabatte:** ab 3 Kartons – 5 %

## Ballenhaken

### Ballierungshaken

Zum Verdrehen von Ballierungsnetzen.

Länge cm	Ø mm	Farbe	Art.-Nr.	Preis/Stück
ca. 27	10	blau	40000121	
ca. 42	10	rot	40000122	
ca. 42	14	orange	40005501	
ca. 75	10	hell grün	40002394	



### Ballierungskurbel

Zum Verdrehen der Ballierungsnetze.

Gesamtlänge cm	Farbe	Art.-Nr.	Preis/Stück
ca. 38	grün	40002259	



### Ballentransporthaken

Länge cm	Ø mm	Farbe	Art.-Nr.	Preis/Stück
ca. 23	14	grün	40002310	



### Drillhaken für Akkuschauber

Gesamtlänge cm	Farbe	Art.-Nr.	Preis/Stück
ca. 25	grün	40005429	



## Drahtballierungsnetze

Für eine rationelle und sichere Drahtballierung. Diese Methode des Wurzelschutzes wird vom Bund deutscher Baumschulen e.V. und Fachleuten empfohlen und garantiert einen sicheren Schutz des Wurzelballens. Roher Eisendraht speziell gegläht, mit 100 % Pflanzenöl leicht eingölt. Im Erdboden verrottet das Ballierungsnetz. In der Praxis 1000-fach bewährt.



## Ballierungsnetz „C o m f o r t“

Das meist gekaufte Ballierungsnetz für jeden Ballenschneider.

Typ	Ø cm	Maschenweite mm	Farbkennzeichen	Stück/Pack	für Jute Zuschnitt	Preis/Stück
0	35	45	○ weiß	50	60	
1,0	45	50	● blau	50	70	
2,0	50	50	● gelb	50	80	
3,0	60	50	● rot	40	90	
3,5	65	50	● schwarz	40	100	
4,0	70	50	● orange	40	100	
4,5	80	50	○ weiß	25	120	
5,0	90	50	● blau	25	140	
5,5	100	50	● schwarz	25	160	
6,0	110	50	● gelb	25	160	
6,5	140	50	● rot	10	200	
7,0	170	100	● grün	10	-	
8,0	200	100	● schwarz	5	-	

## Ballierungsnetz „C o m f o r t – XXL“

Nur für Ballenstecher geeignet, besonders starkes Drahtgeflecht.

Typ	Ø cm	Maschenweite mm	Farbkennzeichen	Stück/Pack	für Jute Zuschnitt	Preis/Stück
6,0T	111	50	● gelb	25	160	
6,2T	121	50	○ weiß	25	180	
6,5T	141	50	● rot	10	200	
7,0T	171	100	● grün	10	-	
7,5T	176	100	● blau	10	-	
8,0T	201	100	● schwarz	5	-	

## Ballierungsnetz „C o m f o r t – XL“

Das tiefere Ballierungsnetz ist besonders geeignet für trockenen Boden (Ballenschneider).

Typ	Ø cm	Maschenweite mm	Farbkennzeichen	Stück/Pack	für Jute Zuschnitt	Preis/Stück
1,0H	45	45	● blau	50	70	
2,0H	50	50	● gelb	50	80	
3,0H	60	50	● rot	40	90	
3,5H	65	50	● schwarz	40	100	
4,0H	70	50	● orange	40	120	
4,5H	80	50	○ weiß	25	120	
5,0H	90	50	● blau	25	140	
5,5H	100	50	● schwarz	25	160	
6,0H	110	50	● gelb	25	180	

**dickerer Draht**  
für Jute

## Ballierungsnetz „C o m f o r t – NL“

Ballierungsnetz wie „Comfort“ jedoch mit Zwischengrößen.

Typ	Ø cm	Maschenweite mm	Farbkennzeichen	Stück/Pack	für Jute Zuschnitt	Preis/Stück
1,00	45	50	● blau	50	60	
1,50	50	50	● gelb	50	70	
1,50 L*	50	50	● gelb	50	70	
2,00	55	50	● grün	50	80	
2,50	60	55	● rot	40	90	
2,50 L*	50	55	● rot	40	90	
3,00	65	55	● schwarz	40	100	
3,50	70	55	● orange	40	100	
4,00	75	55	● blau	40	120	
4,25	80	55	○ weiß	25	120	
4,50	85	55	● rot	25	140	
4,75	90	55	● blau	25	140	
5,00	95	55	● grün	25	140	
5,50	105	55	● gelb	25	160	
6,00	115	55	○ weiß	25	180	
6,50	130	55	● blau	10	200	
7,00	145	55	● rot	10	200	
7,50	160	100	● grün	10	-	
8,00	175	100	● schwarz	10	-	

\* leichte Ausführung

## Ballengewebe



### Jute-Zuschnitte

Größe cm	Qualität	Stück/Pack	Art.-Nr.
40 x 40	mittel	200	40000044
50 x 50	mittel	200	40000045
60 x 60	mittel	200	40000046
70 x 70	mittel	100	40000047
80 x 80	mittel	100	40000048
90 x 90	mittel	100	40000049
100 x 100	mittel	100	40000050
120 x 120	schwer	50	40001469
140 x 140	schwer	50	40000052
160 x 160	extra	50	40000053
180 x 180	extra	25	40000054
200 x 200	extra	25	40000055

### Acryl-Jute-Zuschnitte

Größe cm	Qualität	Stück/Pack	Art.-Nr.
40 x 40	normal	200	40000068
50 x 50	normal	200	40000069
60 x 60	normal	200	40000070
70 x 70	spezial	100	40000071
80 x 80	spezial	100	40000072
90 x 90	spezial	100	40000073
100 x 100	spezial	100	40000074
120 x 120	spezial	50	40003185
140 x 140	spezial	50	40000076
160 x 160	spezial	50	40000077



### Deko-Jute

Geeignet zur Dekoration oder als Abdeckmaterial.

Ausführung	Breit cm	Länge m	Art.-Nr.
natur	100	39	40002189
natur	130	30	40002212

## Jute-Rollen

Breite cm	Rollenlänge m	Qualität	Art.-Nr.
60	100	mittel	40000056
70	100	mittel	40000057
80	100	mittel	40000058
90	100	mittel	40000059
100	100	mittel	40000060
120	100	schwer	40000061
140	100	schwer	40000062
160	100	extra	40000064
180	100	extra	40000063
200	100	extra	40000065



## Acryl-Jute-Rollen

Breite cm	Rollenlänge m	Qualität	Art.-Nr.
60	100	normal	40001944
70	100	spezial	40001945
80	100	spezial	40001676
90	100	spezial	40001677
100	100	spezial	40000078
120	100	spezial	40001671
140	100	spezial	40000079
160	100	spezial	40001946



## Jute-Streifen

Für Stammschutz bei neugepflanzten Bäumen.

Breite cm	Rollenlänge m	Art.-Nr.
5	1 Karton = 144 Rollen	25 40002398
10	1 Karton = 72 Rollen	25 40000066
15	1 Karton = 48 Rollen	25 40001915

Bei größeren Mengen Preis auf Anfrage.



## Gewebescherer

Stück	Länge cm	Art.-Nr.	Preis/Stück
1	25	40003441	



## Etiketten

### Schlaufen – Etiketten aus PVC

Rollen á 1000 Stück, 100 % wetterfest



Größe cm	Farbe	Preis/1000 Stück
1,3 x 12,5	orange, grün	
1,3 x 16	weiß	
1,3 x 16	gelb, rosa, orange, grün, lila, rot, blau	
2,0 x 20	weiß	
2,0 x 20	gelb, rosa, orange, grün, lila, rot, blau	

### Schlaufen – Etiketten aus PVC mit Aufdruck

Rollen á 1000 Stück, 100 % wetterfest, Farbe: rot



Größe cm	Aufdruck	Art.-Nr.	Preis/1000 Stück
2,0 x 20	„Verkauft“	40002277	
2,0 x 20	„Sonderangebot“	40002779	

### Hänge – Etiketten aus PVC

Etiketten aus Kunststoff, alle Metallteile nicht rostend, Hänger aus Draht, sehr gute Qualität. Beutel zu je 250 Stück



Größe cm	Farbe	Preis/1000 Stück
1,8 x 10	weiß	
1,8 x 10	gelb, rosa, grün, rot, blau	
2,0 x 12	weiß	
2,0 x 12	gelb, rosa, grün, rot, blau	
5,0 x 12	weiß	
5,0 x 12	gelb, rosa, grün, rot, blau	
3,0 x 10	rot mit Aufdruck „verkauft“	

### Standetiketten

Metallgehäuse mit Profilstab, verzinkt, fertig montiert, Schildgröße 6 x 10 cm, Höhe: 50 cm



Artikel	Stück/VE	Art.-Nr.	Preis/VE
Standetikett	1	40002384	
Einlegeetiketten	100	40002385	

### Streifen – Etiketten PVC

Ohne Stanzung, unbedruckt, zum Befestigen mit einer Heftzange. Verpackung 4 x 250 Stück/ Bund.

Größe cm	Farbe	Preis/1000 Stück
20 x 2,0	weiß	
20 x 2,0	farbig*)	
22 x 2,5	weiß	
22 x 2,5	farbig*)	

\*) in den Farben: gelb, rot, rosa, orange, grün, lila und blau



### Schlaufen – Etiketten Tyvek

In verschiedenen Grundfarben zum Bedrucken mit Nadeldruckern (Matrixdruckern). Wetterbeständig insbesondere für den Einsatz draußen.

Verpackung: Faltenlagen zu 2500 Stück

Größe cm	Farbe	Preis/1000 Stück	Preis/2500 Stück
22 x 1,91	weiß		
22 x 1,91	farbig*)		
22 x 2,54	weiß		
22 x 2,54	farbig*)		
26 x 2,54	weiß		
26 x 2,54	farbig*)		

\*) in den Farben: gelb, rot, rosa, orange, grün, lila und blau



### Etikettenstäbe aus Bambus

Kopf mit umlaufender Nut, angespitzt, Ø 5mm

Länge cm	Stück/VE	Art.-Nr.	Preis/VE
16	1000	40006300	

Weitere Größen auf Anfrage

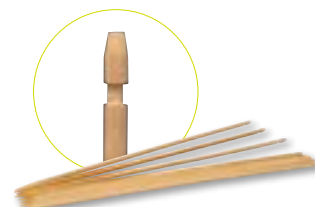

### Etikettenringe

Zum praktischen Aufbewahren von Schlaufen – Etiketten.

Ø mm	Art.-Nr.	Preis/Stück
120	40002830	





### Alu-Etiketten

Mit Bleistift oder Kugelschreiber zu Beschriften, Beschriftung ist dann unverwischbar im Aluminiumbett eingedrückt, inkl. Drahhänger

Größe mm	Stück/VE	Art.-Nr.	Preis/VE
70 x 22	50	40007290	

## Heftzangen



### Max Heftzange HP-10

Stück	Art.-Nr.	Preis/Stück
1	40001986	

### Max – Heftklammern

für Modell	Stück/VE	Art.-Nr.	Preis/VE
Max Heftzange HP-10	1000	40001987	



### Jewel Heftzange

Stück	Art.-Nr.	Preis/Stück
1	40002267	

### Jewel – Heftklammern

für Modell	Stück/VE	Art.-Nr.	Preis/VE
Jewel Heftzange	2000	40002268	



### Simplex A Heftzange

Stück	Art.-Nr.	Preis/Stück
1	40002178	

### Simplex – Heftklammern

für Modell	Stück/VE	Art.-Nr.	Preis/VE
Simplex Heftzange	5000	40002177	



## Signierfarbe

Sprühdosen, FCKW-frei, zum Kennzeichnen von Bäumen, auch für Bodenmarkierung geeignet

Farben	Preis/Dose
blau, grün, weiß, rot, gelb, orange	



## Beschriftungstifte für den Garten- und Baumschulbereich



### Edding 30

Strichbreite: 1,5 – 3,0 mm, Pigmentmarker mit Rundspitze, wasser-, wisch- und abriebbeständig auf fast allen Oberflächen. **Speziell geeignet für Beschriftungen auf Papier, Karton, Glas, Metall und Kunststoffen.** Farbe schlägt nicht durch. Farbe: schwarz, rot, blau, grün

Preis/Stück



### Edding 400

Strichbreite: 1,0 mm, Permanentmarker mit Rundspitze, wasser-, wisch- und abriebbeständig auf fast allen Oberflächen. **Speziell geeignet für Beschriftungen auf Kunststoffen, Glas und Papier.** Farbe: schwarz, rot, grün. Lieferbar: einzeln oder im 4er Blister.

Preis/Stück



### Edding 404

Strichbreite: 0,75 mm, Permanentmarker mit Rundspitze, wasser-, wisch- und abriebbeständig auf fast allen Oberflächen. **Speziell geeignet für Beschriftungen auf Kunststoffen, Glas und Papier.** Farbe: schwarz, rot, grün. Lieferbar: einzeln oder im 4er Blister.

Preis/Stück



### Edding 500

Strichbreite: 2,0 – 7,0 mm, Permanentmarker mit Keilspitze, wasser-, wisch- und abriebbeständig auf fast allen Oberflächen. **Speziell geeignet für Beschriftungen auf Papier, Karton, Glas, Metall und Kunststoffen.** Farbe schlägt nicht durch. Farbe: schwarz

Preis/Stück



### Edding 750

Strichbreite: 2,0 – 4,0 mm, Lackmarker mit Rundspitze, zum stark deckenden Markieren von nahezu allen Materialien, wasserfest, schnelltrocknend, hervorragende Haftung auf glatten und porösen Oberflächen. **Speziell geeignet für Beschriftungen auf Papier, Glas, Holz, Metall und Kunststoffen.** Farbe: schwarz

Preis/Stück



### Edding 751

Strichbreite: 1,0 – 2,0 mm, Lackmarker mit Rundspitze, zum stark deckenden Markieren von nahezu allen Materialien, wasserfest, schnelltrocknend, hervorragende Haftung auf glatten und porösen Oberflächen. **Speziell geeignet für Beschriftungen auf Papier, Glas, Holz, Metall und Kunststoffen.** Farbe: schwarz

Preis/Stück

Alle Edding Marker sind nachfüllbar, bitte fragen Sie bei Bedarf die Preise für Nachfüllfarben an. Alle Stifte auch im Blister verpackt zu erhalten für Eurohacken.

### Edding 850

Strichbreite: 5,0 – 16,0 mm, Permanentmarker mit Keilspitze, zum Markieren von nahezu allen Materialien. Wasserfest, schnelltrocknend und lichtbeständig. **Speziell geeignet für z.B. Verpackungen, auf Stretchfolien usw., besonders bei dicker Schrift geeignet.** Farbe: schwarz, rot

Preis/Stück



### Edding 950 industry painter

Strichbreite: 10,0 mm, Pastenmarker mit großer Rundspitze, zum Markieren von nahezu allen Materialien, lichtbeständig, wisch- u. wasserfest nach dem Trocknen. **Speziell geeignet für Beschriftungen auf rauen Oberflächen, verschmutzten Materialien und rostigen Metallen.** Farbe: schwarz

Preis/Stück



### Edding 3000

Strichbreite: 1,5 – 3,0 mm, Permanentmarker mit Rundspitze, zum Markieren u. Kennzeichnen von fast allen Materialien, wasserfest, schnelltrocknend und lichtbeständig. **Speziell geeignet für Beschriftungen auf Papier, Glas, Holz, Metall und Kunststoffen.** Farbe: schwarz, rot, grün, blau

Preis/Stück

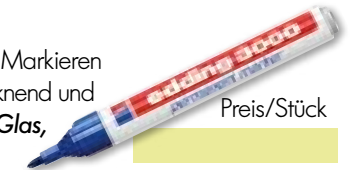

### Edding 8404 aerospace marker

Strichbreite: 0,75 mm, mit Rundspitze, permanent beständig gegen viele Lösungsmittel, für fast alle Materialien, lichtbeständig, wisch- und wasserfest nach dem Trocknen. Farbe: schwarz

Preis/Stück



### Edding retract 11

Strichbreite: 1,5 – 3,0 mm, Permanentmarker mit Rundspitze und Druckmechanik. **Besonders für den Galabau zum Anzeichnen geeignet.** Schnelltrocknend, lichtbeständig, wasserfest und abriebbeständig. Schreibt auf Karton, Papier, Glas, Kunststoff, Holz, Folie, Metall, Stein, Beton und Leder. Farbe: schwarz

Preis/Stück



### Baumschulmarker

Strichbreite: 1,0 – 5,0 mm, Permanentmarker mit Rundspitze. Schnelltrocknend, lichtbeständig, wasserfest und abriebbeständig. Farbe: schwarz

Preis/Stück



Alle Edding Marker sind nachfüllbar, bitte fragen Sie bei Bedarf die Preise für Nachfüllfarben an. Alle Stifte auch im Blister verpackt zu erhalten für Eurohacken.



## Schattierung und Windschutz



Abb.: mit Knopfloch



Abb.: Bsp. für Metallöse



Abb.: 140g/m<sup>2</sup>, Masche 5 x 5 mm



Abb.: Masche 15 x 25 mm

### Schattierungsmaterial

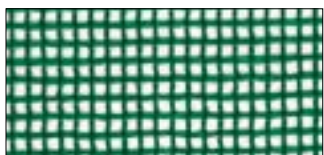
Rollenlänge 50 m, mit 35 mm Knopflöchern, aus Polyethylen (PE) grün, Wind-, Schatten- und Frostschutz, UV-stabil.

Breite cm	Gewicht	Schattierwert	Art.-Nr.	Preis/Rolle
150	105 g/m <sup>2</sup>	ca. 45 %	40002262	
200	105 g/m <sup>2</sup>	ca. 45 %	40002263	
300	105 g/m <sup>2</sup>	ca. 45 %	40005348	

Zubehör zur Befestigung ab Lager.

### Schattierungsmaterial

Rollenlänge 50 m, Masche 5 x 5 mm, aus Polyethylen (PE) grün, Wind-, Schatten- und Frostschutz, UV-stabil.

Breite cm	Gewicht	Schattierwert	Art.-Nr.	Preis/Rolle
150	150 g/m <sup>2</sup>	ca. 63 %	40002261	
200	150 g/m <sup>2</sup>	ca. 63 %	40005556	
300	150 g/m <sup>2</sup>	ca. 63 %	40001654	

Zubehör zur Befestigung ab Lager.

Auf Anfrage bis 9 m Breite lieferbar.

### Schattiematte

Rollenlänge 50 m, Masche 15 x 25 mm

Breite cm	Gewicht	Schattierwert	Art.-Nr.	Preis/Rolle
280	190 g/m <sup>2</sup>	ca. 45 %	40000351	
300	190 g/m <sup>2</sup>	ca. 45 %	40002635	

Zubehör zur Befestigung ab Lager.

**Mengenrabatte:** ab 5 Rollen – 5 %  
Bei größeren Mengen bitten wir um Anfrage.



### Sonnenschutzfarbe Redusol

Für Glas, Kunststoff und Folie.

Inhalt kg	Farbe	Art.-Nr.	Preis/Eimer
20	weiß	40004915	

### Schattierfarbe REDUHEAT

Geeignet für Folien, Glas und Kunststoff. Wachstumslicht wird durchgelassen, Wärmestrahlung wird reflektiert, wodurch bei gleicher Lichtdurchlässigkeit eine niedrigere Temperatur erreicht wird.

Inhalt kg	Art.-Nr.	Preis/Eimer
15	40002611	



### Winterschutzvlies aus Polypropylen

Für Flach- und Tunnelabdeckungen (mehrjährig verwendbar).  
Rollenlänge: 130 m

Länge cm	Stärke g/m <sup>2</sup>	Art.-Nr.	Preis/Rolle
220	95	40000352	
320	95	40000354	
490	95	40000355	

**Mengenrabatte:** ab 5 Rollen – 5 %  
Bei größeren Mengen bitten wir um Anfrage.



### Teichfolie aus PVC oder Kautschuk

Materialstärke: 1 mm oder 1,5 mm, UV- und ozon-stabil

Artikel	Abmessung m	Preis/Stück
Teichfolie PVC	individuell	

Ab Herstellerwerk kurzfristig lieferbar.



### Mulchfolie

Schwarz, für Erdbeeren, 2 Jahre UV-stabil

Abmessungen m	Stärke µ	Art.-Nr.	Preis/Rolle
0,8 x 1000	50	40003937	



### Sandsäcke

Aus Polyethylen, grün, bis 10 Jahre UV-stabil

Größe cm	Stk/VE	Stk/Karton	Art.-Nr.	Preis/Stück
25 x 100 *	50	250	40002800	
27 x 60	50	400	40002707	
27 x 120	50	200	40002813	

\* mit Handgriff



## Schutznetze



### Vogelschutznetz

Mehrjahresnetz, Farbe: schwarz-grün, hoch UV-stabil

Maße m	Maschenweite mm	Art.-Nr.	Preis/Stück
4 x 5	25 x 25	40003568	
8 x 8	25 x 25	40001689	
8 x 25	25 x 25	40006038	

### Vogelschutznetz Meterware

Breite m	Maschenweite mm	Art.-Nr.	Preis/lfm
12	22 x 22	40004890	
16	17 x 17	40004889	

## Gewächshausbau



### Gewächshausfolie „Sun 4“ – Rollenware

Folienstärke: 200 µ, UV-stabil, extrem reißfest.

Breite m	Länge m	Art.-Nr.	Preis/Rolle
4,50	11	40001969	
5,50	11	40001970	
8,50	95	40002312	
10,00	44	40002313	
12,00	50	40002766	

Zuschnitte auf Anfrage



### Gewächshaus-Schlauchfolie

Folienstärke: 180 µ, mind. 5 Jahre UV-stabil, mit Zugkordel, Farbe: gelb

Breite m	Länge m	Art.-Nr.	Preis/lfm
1,66	12,7	40002161	

### Folienklammern „Omega“

Zur Befestigung von Folien- und Gewebebahnen an Rohren

Ø mm	Art.-Nr.	Preis/Stück
25 (3/4")	40003550	
30 (1")	40003776	



## Aufschlagelemente 3-teilig

Zur Befestigung von Folien und zum Aufschlagen auf Gewächshausstegen

Stück/Karton	Art.-Nr.	Preis/Karton
100	40003549	



## Folien-Klammern

Zur Befestigung von Folien- und Gewebebahnen, lässt sich leicht wieder öffnen

Stück/Beutel	Art.-Nr.	Preis/Beutel
100	40006688	



## Perlonschnur

Zum Überspannen von Folientunneln, Stärke 3 mm

m/Spule	Art.-Nr.	Preis/Spule
100	40005547	



## Stahlspannseil

Zum Abspannen von Folientunnel, kunststoffummantelt, mit Kettenende

Länge cm	Art.-Nr.	Preis/Stück
1230	40002349	



## Federstahlstäbe

Vezinkt, Ø 6 mm

Länge cm	Art.-Nr.	Preis/Stück
325	40002235	
400	40002236	
500	40002237	
600	40002238	



Artikel zur Bewässerung von Folientunneln siehe Seite 53/54

## Baumpfähle



### Baumpfähle gefräst, roh

Kopf gefast und Spitze gesägt

Ø cm	Länge m	Ausführung	Art.-Nr.	Preis/Stück
5	1,50	roh	40005292	
6	1,50	roh	40002841	
6	1,75	roh	40004940	
6	2,00	roh	40002199	
6	2,50	roh	40004470	
8	1,00	roh	40005717	
8	1,75	roh	40003700	
8	2,00	roh	40003436	
8	2,50	roh	40002200	
8	3,00	roh	40002201	

Palettenpreis auf Anfrage

### Baumpfähle gefräst, imprägniert

Kesseldruckimprägniert (Kl. III; EN 351), Kopf gefast und Spitze gesägt

Ø cm	Länge m	Ausführung	Art.-Nr.	Preis/Stück
5	1,50	imprägniert	40005534	
6	1,50	imprägniert	40004903	
6	1,75	imprägniert	40004972	
6	2,00	imprägniert	40002196	
6	2,50	imprägniert	40004469	
8	2,00	imprägniert	40002527	
8	2,50	imprägniert	40002197	
8	3,00	imprägniert	40004688	
10	2,50	imprägniert	40003668	
10	3,00	imprägniert	40005104	
12	6,00	imprägniert	40005846	

Palettenpreis auf Anfrage

## Halbhölzer gefräst

Roh und kesseldruckimprägniert (Kl. III; EN 351)

Ø cm	Länge m	Ausführung	Art.-Nr.	Preis/Stück
6	1,00	roh	40006293	
6	2,00	roh	40006524	
8	2,50	roh	40002202	
8	3,00	roh	40003433	
6	2,00	imprägniert	40005999	
8	2,50	imprägniert	40003078	
8	3,00	imprägniert	40004689	
10	3,00	imprägniert	40005608	

Palettenpreis auf Anfrage



## Pfahlkappe

Schützt den Kopf des Holzpfahls vor Witterungseinflüssen, aus schwarzem Kunststoff

Ø cm	Stück/VE	Art.-Nr.	Preis/VE
10	100	40003194	
12	50	40003884	



## Erdlochausheber

Mit verstellbarer Kette, für Lochdurchmesser von 145–230 mm (54078) oder 100–260 mm (54967)

Modell	Gesamtlänge cm	Gewicht g	Art.-Nr.	Preis/Stück
54078	150	5000	40005590	
54967	180	7000	40003045	

Ersatzstiele	Stiellänge cm	Gewicht g	Art.-Nr.	Preis/Stück
54569	100	1200	40004514	

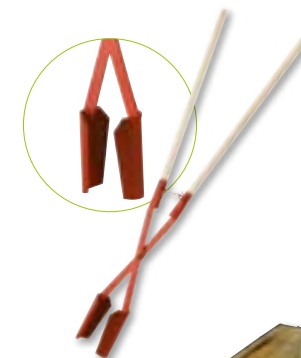

## Akazienstäbe

Vierkant gesägt, angespitzt

Länge cm – □ mm	g/Stück	Art.-Nr.	Preis/Stück
150 – 22/22	570	40002260	
180 – 25/25	945	40002429	
200 – 25/25	1050	40002430	



## Baumabspannungen

### Drahtseilset

Set besteht aus: 1 x Spanner, 1 x Kausche, 1 x Alu-Klemmhülse, 3 x Drahtseilklemme lösbar, 1 x Drahtseil fest verklemt, 1 x Schutzschlauch



Ausführung	Ø mm	Seillänge m	Art.-Nr.	Preis/Set
verzinkt	4	5	40002281	
verzinkt	5	7,5	40002694	
verzinkt	6	8,5	40002696	
Edelstahl	4	5	40002698	
Edelstahl	5	7,5	40002701	
Edelstahl	6	8,5	40002702	

### Drahtseil



Ausführung	Ø mm	Art.-Nr.	Preis/m
verzinkt	4	40002282	
verzinkt	5	40002269	
verzinkt	6	40002697	
Edelstahl	4	40002700	
Edelstahl	5	40002699	
Edelstahl	6	40002060	

### Drahtseilspanner / Spansschloß

mit Haken und Öse



Ausführung	M Ø	Art.-Nr.	Preis/m
verzinkt	M 6	40002270	
verzinkt	M 8	40002703	
verzinkt	M 10	40002704	
Edelstahl	M 6	40002271	
Edelstahl	M 8	40002380	

### Dreieckösen

Ø 6 x 30 mm



Stück	Art.-Nr.	Preis/Stück
1	40002579	

## Alu-Klemmhülsen

Auch für Bayco-Draht (siehe Seite 118) geeignet

Ausführung	für Ø mm	Art.-Nr.	Preis/10 Stück
doppelt	2,5 x 2,5	40003487	
doppelt	3,0 x 3,0	40003486	
doppelt	4,0 x 4,0	40003485	
doppelt	5,0 x 5,0	40002032	
doppelt	6,0 x 6,0	40002033	



## Kauschen

Ausführung	für Ø mm	Art.-Nr.	Preis/10 Stück
Edelstahl	4	40002034	
Edelstahl	5	40002035	
Edelstahl	6	40002036	



## Drahtseilklemmen lösbar

Ausführung	für Ø mm	M Ø	Art.-Nr.	Preis/10 Stück
verzinkt	4	M 4	40002037	
verzinkt	5	M 5	40002038	
verzinkt	6	M 6	40002039	
Edelstahl	4	M 4	40002040	
Edelstahl	5	M 5	40002041	
Edelstahl	6	M 6	40002042	



## Erdanker

Aus verzinktem Stahl mit Öse, mit Teller für lockere Böden, mit Spirale für harte Böden

Ausführung	Länge cm	Spirale/ Teller Ø cm	Art.-Nr.	Preis/Stück
mit Teller	84	10	40001954	
mit Teller	84	15	40002574	
mit Spirale	84	8	40001956	
mit Spirale	98	8	40001957	





### Wurzelballenverankerung – Duckbill RBKW

Verankerungsset mit 3 Erdankern und Spanngurt mit Ratschenschloss.

Typ	Stamm- umfang cm	bis Baum- höhe m	Art.-Nr.	Preis/Set
RBKW 40	20	3,5	40001916	
RBKW 68	35	6,0	40001917	
RBKW 88	75	8,0	40001918	



### Treibstange

Zum Einschlagen der Erdanker.

Für Typ	Länge cm	Art.-Nr.	Preis/Stück
RBKW 40	60	40002407	
RBKW 68	100	40002408	
RBKW 88	147	40002406	

## Wurzelschutz

### Wühlmauskörbe

Für Obstbau und Ziersträucher. Vorgeschnitten und gefalzt.

Dickerer Draht mit Drahtstärke 0,7 mm

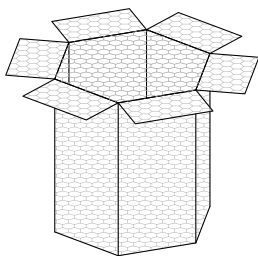

Maße cm	Ausführung	Masche mm	Art.-Nr.	Preis/Stück
30 x 30	verzinkt	13	40004393	
50 x 50	roh	13	40002724	
50 x 50	verzinkt	13	40002723	
75 x 40	<b>NEU</b> verzinkt	13	40007359	
75 x 75	verzinkt	13	40006207	
75 x 75	roh	13	40006016	
100 x 100	<b>NEU</b> roh	13	40006208	

### Wurzelschutzgel

Wurzelschutzgel eignet sich hervorragend für die Lagerung und den Transport von Pflanzen sowie für den direkten Einsatz auf der Baustelle. Als Starthilfe sorgt es nach der Pflanzung für ein sicheres Anwachsen der Gehölze.

kg/Sack	Art.-Nr.	Preis/Sack
25	40003139	



### Wurzelbarriere

Zum Leitungsschutz und um eine Wurzel ausbreitung einzudämmen. Die Wurzelbarriere besteht aus einem Spinnvlies und einer darauf aufgetragenen glatten PP-Schutzschicht. Die PP-Schicht ist bei der Verwendung wurzelseitig anzubringen.

Rollen länge m	Rollen- breite cm	Gewicht g/m <sup>2</sup>	Art.-Nr.	Preis/Rolle
50	65	325	40003099	
50	100	325	40003012	



### Rhizomsperre

Verhindert das wilde Auswuchern der Bambuspflanzen. Die Wurzelsperre wird im Boden kreisförmig und bodenbündig verlegt und mit einer Verschlussleiste verschraubt.

Breite cm	Stärke mm	m/Rolle	Art.-Nr.	Preis/VE
30*	2	50	40007487	
70	2	25	40000428	
70	2	40	40002607	
70	2	50	40002217	
100	2	25	40002692	
150	2	25	40005755	

\* Als Beeteinfassung/Krötenwanderungssperre

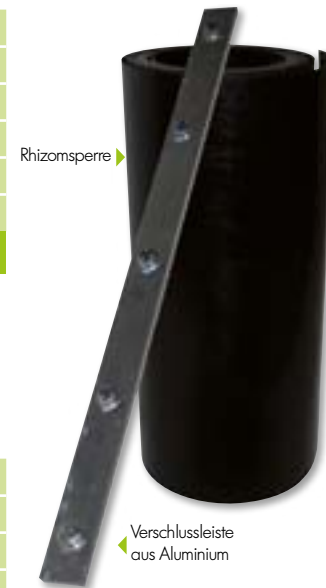

### Verschlussleisten aus Aluminium

Inklusive M10 x 35 Sechskantschrauben und Muttern, hohe Kraftschlüssigkeit, Materialstärke der Verschlussleisten 5 mm

Länge cm	Breite mm	Anz. Schrauben	Art.-Nr.	Preis/Set
30	40	3	40002889	
45	<b>NEU</b> 40	4	40007350	
70	<b>NEU</b> 30	5	40007050	
70	40	5	40001503	
100	<b>NEU</b> 30	7	40007055	
100	40	7	40002656	
130	40	9	40003378	
150	40	10	40003379	



**Maulwurf – Netz**

Rollenlänge 50 m, grün, Gewicht 480 g/m<sup>2</sup>

Rollenbreite cm	Masche mm	Art.-Nr.	Preis/Rolle
100	15 x 15	40004429	

**Stammschutz**



**Baumschützer aus Sechseckgeflecht**

Drahtstärke 0,8 mm, Masche 25 mm, verzinkt

Länge cm	Stück/Pack	Art.-Nr.	Preis/Pack
60 x 50	25	40002008	
60 x 75	25	40002009	
60 x 100	25	40002010	
60 x 120	25	40002594	
75 x 120	25	40002595	
100 x 120	25	40004225	

**Mengenrabatte:** ab 5 Pack – 8 %

**Schilfrohmatten**

Ausführung mit verzinkten Drähten, Baumrinden-, Wetter- und Sichtschutz. Rollenlänge: 6 m



Länge cm	Art.-Nr.	Preis/Rolle
120 <b>NEU</b>	40007282	
140 <b>NEU</b>	40000358	
160 <b>NEU</b>	40000359	
180	40000360	
200	40000361	
220	40001500	
240	40001502	

**Mengenrabatte:** ab 5 Rollen – 5 %  
Bei größeren Mengen bitten wir um Anfrage.

**Baumstammschutz-Gitterhülle**

Stabile grüne Gitterhülle aus Kunststoff zum Einzelschutz von Laub- und Nadelholz. Maschenweite 20 x 20 mm. Einfache Befestigung mittels Kabelbinder oder Bindedraht an zwei Tonkin- oder Akazienstäben (nicht im Lieferumfang enthalten).

Liegebreite cm	Rollenlänge m	Art.-Nr.	Preis/Rolle
60	100	40006178	

Passende Tonkinstäbe auf Seite 96

Passende Akazienstäbe auf Seite 142



**Baumstammschutznetz**

Aus Polyethylen, wächst mit dem Stamm, dadurch wird ein Einwachsen verhindert. Netz hält durch Eigenspannung. UV-stabil, 5 Jahre haltbar, geliefert in Schlauchform.

**Zuschnitte**

Netz Ø cm	Höhe cm	Masche mm	Art.-Nr.	Preis/Stück
20 (schwer)	80	20	40002725	
30 (leicht)	80	10	40003435	



**Rollenware**

Netz Ø cm	m/Rolle	Masche mm	Art.-Nr.	Preis/Rolle
20 (schwer)	100	20	40002479	
30 (leicht)	100	10	40002617	

**Flex Baumschützer**

Maschengröße ca. 2 x 2 mm, Farbe: schwarz, für max. Ø 10 cm

Länge cm	Stück/VE	Art.-Nr.	Preis/VE
55	120	40002994	
80	120	40002995	
110	120	40003027	

**Kabelbinder**

UV-beständig, Farbe: schwarz, besonders für den Außenbereich geeignet

Größe mm	Stück/VE	Art.-Nr.	Preis/VE
300 x 4,6	100	40003175	





### Verbissschutzmanschette

Verbissschutzmanschetten werden direkt unterhalb der Terminaltriebknospe an dem verholzten Trieb montiert und im folgenden Herbst einfach eine Etage höher gesetzt. Durch den weitverstellbaren Verschluss sind sie dem jeweiligen Triebdurchmesser optimal anzupassen und besonders einfach zu montieren und zu demontieren. Locker montieren, damit sie durch Dickenwachstum nicht abfallen. Unterhalb der Terminalknospe montieren, damit Neuaustrieb ungehindert stattfindet. Mit UV-Schutz ausgestattet – bis zu 10 Jahre wiederverwendbar. Auch als Fegeschutz einsetzbar, besonders bei gefährdeten Arten wie Douglasie, Lärche und Bergahorn. Hierzu werden zwei bis drei Manschetten in Kniehöhe montiert, die beim Fegen mitschwingen und dadurch den Rehbock vergären.

Artikel	Stück/VE	Art.-Nr.	Preis/VE
Verbissschutzmanschette	1000	40004034	



### Tree Protect Stammschutzmanschette

Stammschutzmanschette aus braunem Kunststoff, schützt die Baumrinde vor mechanischen Beschädigungen bei Pflege- und Mäharbeiten, bei großen Stammdurchmessern können auch mehrere Manschetten in Reihe verbunden werden, mit Belüftungsschlitzen, UV-beständiges und flexibles Material

Artikel	H x L cm	Stück/VE	Art.-Nr.	Preis/Stück
Tree Protect	20,5 x 35,3	100	40005901	

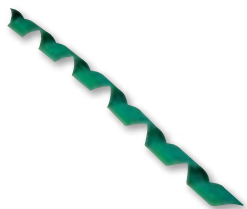

### Kiefern-Lärchen-Spirale

Fegeschutz

Länge cm	Stück/VE	Art.-Nr.	Preis/VE
60	100	40007495	
75	100	40002204	
90	100	40002205	

### Wildschutz Spiralen

Aus witterungsbeständigem Kunststoff, Farbe: grün

Länge cm	Stück/VE	Art.-Nr.	Preis/VE
60	100	40002082	
90	100	40002083	
120	100	40002081	
<b>Mengenrabatte:</b>			
	ab 5 Pack	- 5 %	
	ab 10 Pack	- 10 %	



### Anti-Knabb

Mantel Ø 85 mm, UV-beständig

1 Palette enthält 500 Stück, Farbe: grün

Länge cm	Art.-Nr.	Preis/Stück
60	40001735	
80	40001736	
100	40001737	
120	40001738	
150	40001739	



### Tree Saver / Wuchshüllen

Länge cm	Tonkinstab		Art.-Nr.	Preis/Stück
	Länge cm - Ø mm	Akazienstab Länge cm - Ø mm		
90	120 - 10/12	-	40002110	
120	150 - 15/17	150 - 22/22	40002111	
150	180 - 18/20	180 - 25/25	40002112	
180	240 - 22/24	200 - 25/25	40003801	

Passende Tonkinstäbe auf Seite 96  
Passende Akazienstäbe auf Seite 142





### Baum-Pflaster

Flüssiger Wundverschluss aus Naturharzen, zur Behandlung von Baumwunden an Obst- und Ziergehölzen, Anwendbar bis -10°C, schützt vor Austrocknung und beschleunigt die Heilung

Artikel	Inhalt kg	Art.-Nr.	Preis/Eimer
Schacht Baumpflaster	1	40004415	
Schacht Baumpflaster	5	40003403	
Lac Balsam	1	40003463	



### Raupenleim

Zum direkten Aufstreichen auf den Stamm (450 g/m<sup>2</sup>)

Inhalt kg	Farbe	Art.-Nr.	Preis/Eimer
1	grün	40002647	



### Weißanstrich in Pulverform

Verringert Frost- und Sonnenrisse am Stamm

Inhalt kg	Gebinde	Art.-Nr.	Preis/VE
1	Karton	40004682	
5	Eimer	40004681	



### Sunreflex standard Weissanstrich **NEU**

Dauerelastische, wasserbasierende Stammschutzfarbe gegen abiotische Schäden am Stamm von Laubgehölzen. Haltbar am Stamm bei sachgerechter Anwendung ca. 8 Jahre.

Inhalt kg	Gebinde	Art.-Nr.	Preis/VE
6	Eimer	40007321	



### Winkelpinsel

Artikel	Art.-Nr.	Preis/Stück
1 Liter Dose	40002754	

## Böschungsschutz

### Kokosgewebe

Zur Sicherung von Ufern und Böschungen bei erosionsgefährdeten Lagen. Verrottet wesentlich langsamer als Jute. Rolle á 100 m<sup>2</sup>.

Breite cm	Maschen weite mm	Gewicht g/m <sup>2</sup>	Art.-Nr.	Preis/Rolle
200	40 x 50	400	40001831	
200	20 x 20	700	40001832	
200	15 x 15	900	40001833	

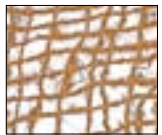

400 g/m<sup>2</sup>



700 g/m<sup>2</sup>



900 g/m<sup>2</sup>

### Böschungsschutzgewebe

Aus 100% Kokos, mit Saatgut und Mulchstoffen, beidseitig mit PP-Netz versteppt, 550 g/m<sup>2</sup>.

Rollenbreite m	Rollenlänge m	Art.-Nr.	Preis/Rolle
2,4	25	40002742	



### Holzpflocke

Gefertigt aus Hartholz mit Holzstift, zum Befestigen von Böschungsmatten

Länge cm	VE	Art.-Nr.	Preis/VE
30	250	40001845	



### Kokos-Strick 7-fädig

Geflochten, extrem reißfest

m/Ballen	Art.-Nr.	Preis/Ballen
ca. 50	40001445	



**Mengenrabatte:** ab 20 Ballen - 15 %

### Sandsäcke

Aus Polyethylen, grün, bis 10 Jahre UV-stabil

Größe cm	Stück/VE	Stück/Karton	Art.-Nr.	Preis/Stück
25 x 100 *	50	250	40002800	
27 x 60	50	400	40002707	
27 x 120	50	200	40002813	

\* mit Handgriff





## Randbegrenzungen

### Alu Randbegrenzung

Die Profilstärke von 4,8 mm ist gut für das Herstellen runder oder gerader Formen geeignet. Jedes Element von 2,44 m Länge hat wegen der notwendigen Überlappung eine Arbeitslänge von 2,23 m. VE = 24,40 m



Typ	Stück/VE	Länge x Höhe cm	Preis/Stück
Alu Randbegrenzung	10	244 x 10,2	
+ Ankerspieße	30	29,3 x 3,85	
+ Verbindungsclips	4	10,2	
Extra Ankerspieß	1	29,3 x 3,85	
Extra Verbindungsclip	1	10,2	



### Alu Randbegrenzung hoch

Das höhere Profil von 14 cm ist bestens für die Gestaltung von Höhenunterschieden geeignet. Die Profilstärke von 4,8 mm ist zudem gut für das Design von Kreisen und Kurven zu verwenden. Jedes Element von 2,29 m Länge hat wegen der notwendigen Überlappung eine Arbeitslänge von 2,08 m. VE = 22,90 m



Typ	Stück/VE	Länge x Höhe cm	Preis/Stück
Alu Randbegrenzung	10	229 x 14,0	
+ Ankerspieße	30	29,3 x 3,85	
+ Verbindungsclips	4	14,0	
Extra Ankerspieß	1	29,3 x 3,85	
Extra Verbindungsclip	1	14,0	

### Alu – Randbegrenzung schwarz

Aus schwarzem anodisiertem Aluminium gefertigt. Die Profilstärke von 3,2 mm ist äußerst gut für das Design von Kreisen und sehr engen Kurven geeignet. Jedes Element von 2,44 m Länge hat wegen der notwendigen Überlappung eine Arbeitslänge von 2,23 m. VE = 36,60 m



Artikel	Stück/VE	Länge x Höhe cm	Preis/VE
Alu Randbegrenzung	15	244 x 10,2	
+ Ankerspieße	45	29,3 x 3,85	
+ Verbindungsclips	4	10,2	
Extra Ankerspieß	1	29,3 x 3,85	
Extra Verbindungsclip	1	10,2	

### Stahl – Randbegrenzung verzinkt

Jedes Element von 2,25 m Länge hat wegen der notwendigen Überlappung eine Arbeitslänge von 2,05 m. Profilstärke 3,0 mm, VE = 11,25 m

Artikel	Stück/VE	Länge x Höhe cm	Preis/VE
Stahl Randbegrenzung	5	225 x 10,2	
+ Ankerspieße	15	30,5	
Extra Eckelement 90°	1	21 x 10,2	
Extra Verbindungsclip	1	30,5	



### Stahl – Randbegrenzung

Die unbeschichtete Stahl- Randbegrenzung passt sowohl zu modernen wie auch klassischen Gärten. Kennzeichnend ist die natürliche Rostfarbe, welche auf Dauer erhalten wird. Die Rostlage schützt dabei den Stahl gegen durchrosten. Jedes Element von 2,25 m Länge hat wegen der notwendigen Überlappung eine Arbeitslänge von 2,05 m. Profilstärke 3,0 mm, VE = 11,25 m



Artikel	Stück/VE	Länge x Höhe cm	Preis/VE
Stahl Randbegrenzung	5	225 x 10,2	
+ Ankerspieße	15	30,5	
Extra Eckelement 90°	1	21 x 10,2	
Extra Verbindungsclip	1	30,5	



## Schädlingsbekämpfung

### Köderstation – Mäuse

Köderstation mit Ein-/Ausgang. In der Mitte der Köderbox befindet sich eine Futternische, die mit handelsüblichem Gift gefüllt werden kann, Material: Metall, galvanisch verzinkt, Deckel zum Aufschieben, Abmessungen l/b/h: 23/10/6,5 cm

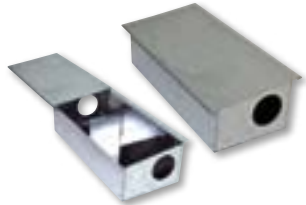

Stück	Art.-Nr.	Preis/Stück
1	40004639	

### Köderstation – Ratten

Köderstation mit Ein-/Ausgang. In der Mitte der Köderbox befindet sich eine Futternische, die mit handelsüblichem Gift gefüllt werden kann, Material: Metall, galvanisch verzinkt, Deckel zum Aufschieben, Abmessungen l/b/h: 35,5/15,5/11 cm



Stück	Art.-Nr.	Preis/Stück
1	40004638	

### Drahtkastenfall für Ratten

Zum Lebendfang von Ratten, Abmessung l/b/h: 22/10,5/10,5 cm



Stück	Art.-Nr.	Preis/Stück
1	40004647	

### Drahtkastenfall mit zwei Eingängen

Eine Köderplatte als Wippe verschließt die Falle, sobald diese von rechts oder links betreten wird.

Achtung wichtig! Bitte beachten Sie Ihre jeweiligen Jagdgesetze, um eine selektive, artenschutz- und tierschutzgerechte Fallenjagd zu gewährleisten. Abmessungen l/b/h: 64/21/23 cm



Stück	Art.-Nr.	Preis/Stück
1	40004641	

### Drahtkastenfall – Marder **NEU**

Drahtkastenfall/ Lebendfalle für Marder, l/b/h: 103/25/25 cm, Farbe: grün



Abbildung ähnlich

Stück	Art.-Nr.	Preis/Stück
1	40006814	

### Mause-/Rattenfalle aus Holz

Die Mause- / Rattenfallen werden mit Köder bestückt und dann ausgelegt, kann gereinigt und wiederverwendet werden

Typ	Stück/Pack	l x b cm	Art.-Nr.	Preis/Pack
Mausefalle	2	10 x 4,4	40004645	
Rattenfalle	1	17,5 x 8,2	40004646	



### Karbid

Vertreibt Maulwürfe und Wühlmäuse, Maulwürfe fallen unter das Artenschutzgesetz, weshalb diese nicht gewaltvoll vertrieben werden dürfen. Daher eignen sich zum Vertreiben bestenfalls natürliche Hilfsmittel wie Karbid.

Inhalt g	Art.-Nr.	Preis/Dose
500	40004640	

Wühlmauskörbe siehe Seite 120, 145



### Bienen- / Insektenhaus

Nützliche Nist- und Überwinterungsmöglichkeit für Insekten, bieten Sie gleich mehreren Insektenarten eine Nist- und Überwinterungsmöglichkeit. Ein Insektenhaus belebt nicht nur den Garten mit Nützlingen welche wiederum Schädlinge bekämpfen, sondern Sie unterstützen dabei auch aktiv den Naturschutz.

Material: FSC-zertifiziertes Holz und Zinkblech, Maße l/b/h: ca. 11,5/15,5/20 cm.

Stück	Art.-Nr.	Preis/Stück
1	40004642	



### Bienen- / Insektenhotel

Nützliche Nist- und Überwinterungsmöglichkeit für Insekten  
Material: FSC-zertifiziertes Holz und Zinkblech,  
Farbe: Naturholzfärbung (mit roter Applikation für Flohfliegen),  
Maße l/b/h: ca. 14,5/18,5/32 cm.

Stück	Art.-Nr.	Preis/Stück
1	40004643	



## Spaten

### Aushebespaten / Rodespaten

#### Ausführung leicht

Griff	Holz	Code	Blatt cm	Gewicht kg	Art.-Nr.	Preis/Stück
D-Griff	Esche	1D	ca. 27 x 17,5	2,5	40002287	



Ersatzstiel	Holz	Länge mm	Ø mm	Preis/Stück
D-Griff	Esche	800	45	

#### Ausführung mittel

Griff	Holz	Code	Blatt cm	Gewicht kg	Art.-Nr.	Preis/Stück
D-Griff	Esche	2D	ca. 27 x 18,5	2,8	40002288	
T-Griff	Esche	2T	ca. 27 x 18,5	2,8	40002289	



Ersatzstiel	Holz	Länge mm	Ø mm	Preis/Stück
D-Griff	Esche	800	48	
T-Griff	Esche	800	48	

#### Ausführung schwer

Griff	Holz	Code	Blatt cm	Gewicht kg	Art.-Nr.	Preis/Stück
D-Griff	Esche	3D	ca. 29 x 18,5	2,9	40003211	



Ersatzstiel	Holz	Länge mm	Ø mm	Preis/Stück
D-Griff	Esche	800	48	

### Eisenspaten

#### mit massivem Eisenstiel

Griff	Code	Blatt cm	Gewicht kg	Art.-Nr.	Preis/Stück
breiter Vierkant-D-Griff (EM)	4D	ca. 29 x 19	6,3	40001840	



#### mit Eisenstiel aus Hohlrohr

Griff	Code	Blatt cm	Gewicht kg	Art.-Nr.	Preis/Stück
breiter D-Griff (E)	4B	ca. 28 x 17	4,8	40001841	
breiter T-Griff (ET) (Meckenheimer)	4BT	ca. 28 x 17	5,0	40001835	



Abb. 4B



Abb. 4BT

## Ballenspaten / Koniferenspaten

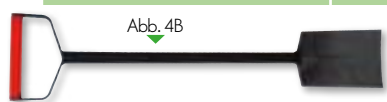
### schmale Form für kleine Ballenpflanzen

Griff	Holz	Code	Blatt cm	Gewicht kg	Art.-Nr.	Preis/Stück
D-Griff	Esche	5D	ca. 30 x 14	2,3	40002690	
T-Griff	Esche	5T	ca. 30 x 14	2,3	40002728	

Ersatzstiel	Holz	Länge mm	Ø mm	Preis/Stück
-------------	------	----------	------	-------------

D-Griff	Esche	900	41	
T-Griff	Esche	900	41	



Abb. 5D

### breitere Form für Ballenpflanzen

Griff	Holz	Code	Blatt cm	Gewicht kg	Art.-Nr.	Preis/Stück
D-Griff	Esche	6D	ca. 30 x 14	2,4	40002997	

Ersatzstiel	Holz	Länge mm	Ø mm	Preis/Stück
-------------	------	----------	------	-------------

D-Griff	Esche	800	45	
---------	-------	-----	----	--



### Ketziner Spaten mit Verstärkung

Griff	Holz	Code	Blatt cm	Gewicht kg	Art.-Nr.	Preis/Stück
T-Griff	Esche	6T	ca. 30 x 14	2,6	40001842	

Ersatzstiel	Holz	Länge mm	Ø mm	Preis/Stück
-------------	------	----------	------	-------------

T-Griff	Esche	800	45	
---------	-------	-----	----	--



### Grabspaten

#### für Verschularbeiten, Ausführung leicht

Griff	Holz	Code	Blatt cm	Gewicht kg	Art.-Nr.	Preis/Stück
D-Griff	Esche	7D	ca. 27 x 17	2,1	40002014	
T-Griff	Esche	7T	ca. 27 x 17	2,1	40001843	

Ersatzstiel	Holz	Länge mm	Ø mm	Preis/Stück
-------------	------	----------	------	-------------

D-Griff	Esche	900	41	
T-Griff	Esche	900	41	



Abb. 7T

#### für Verschularbeiten, Ausführung leicht

Griff	Holz	Code	Blatt cm	Gewicht kg	Art.-Nr.	Preis/Stück
D-Griff	Hickory	8D	ca. 27 x 17	2,4	40002291	

Ersatzstiel	Holz	Länge mm	Ø mm	Preis/Stück
-------------	------	----------	------	-------------

D-Griff	Hickory	900	42	
---------	---------	-----	----	--



## Grabspaten

### Kieler Spaten (spitz)

Griff	Holz	Code	Blatt cm	Gewicht kg	Art.-Nr.	Preis/Stück
D-Griff	Esche	9D	ca. 27 x 17	2,3	40002292	



Ersatzstiel	Holz	Länge mm	Ø mm	Preis/Stück
D-Griff	Esche	900	41	

### Bremer Spaten

Griff	Holz	Code	Blatt cm	Gewicht kg	Art.-Nr.	Preis/Stück
D-Griff	Esche	10D	ca. 24 x 17	1,6	40003434	



Ersatzstiel	Holz	Länge mm	Ø mm	Preis/Stück
D-Griff	Esche	900	38	

### Holstein Grabspaten

Griff	Holz	Blatt cm	Gewicht kg	Art.-Nr.	Preis/Stück
D-Griff 900 mm	Esche	ca. 27,5 x 16,5	2,0	40002731	
D-Griff 1000 mm	Esche	ca. 27,5 x 16,5	2,1	40003519	
T-Griff 900 mm	Esche	ca. 27,5 x 16,5	2,0	40002774	



Ersatzstiel	Holz	Länge mm	Ø mm	Preis/Stück
D-Griff	Esche	900	38	
D-Griff	Esche	1000	38	

### Vierländer Spaten

Griff	Holz	Blatt cm	Gewicht kg	Art.-Nr.	Preis/Stück
T-Griff	Esche	ca. 25 x 16	1,6	40003172	



Ersatzstiel	Holz	Länge mm	Ø mm	Preis/Stück
T-Griff	Esche	900	38	

### Ideal Gärtnerspaten

Griff	Holz	Blatt cm	Gewicht kg	Art.-Nr.	Preis/Stück
Knopf-Griff	Esche	ca. 28,5 x 18,5	2,0	40002387	
T-Griff	Esche	ca. 28,5 x 18,5	2,0	40002386	



Ersatzstiel	Holz	Länge mm	Ø mm	Preis/Stück
Knopf	Esche	1000	41	
T-Griff	Esche	900	41	

## Havau Spaten

Griff	Holz	Blatt cm	Gewicht kg	Art.-Nr.	Preis/Stück
T-Griff	Esche	ca. 28,5 x 18,5	2,0	40004166	



## Herold Baumspaten

Griff	Holz	Blatt cm	Gewicht kg	Art.-Nr.	Preis/Stück
T-Griff	Esche	ca. 28,5 x 18,5	2,15	40005363	



## Drainspaten/ Grabspaten

Mit Tritt und T-Griff

Model	Holz	Blatt cm	Gewicht kg	Art.-Nr.	Preis/Stück
54400	Buche	55 x 12,5	1,7	40004258	



## Spaten-Zubehör

### Tritte & Niete für Spaten

Artikel	Ø mm	Länge mm	Art.-Nr.	Preis/Stück
Niete	6,0	50	40002297	
Niete	6,0	60	40002775	
Tritt	10,0	50	40002298	



### Stiele für Spaten

Griffart	Holz	Länge mm	Ø mm	Art.-Nr.	Preis/Stück
D-Griff	Esche	800	45	40003940	
D-Griff	Esche	800	48	40007496	
D-Griff	Esche	800	55	40002903	
D-Griff	Esche	900	38	40002667	
D-Griff	Esche	900	41	40002294	
D-Griff	Hickory	900	42	40002466	
T-Griff	Esche	800	45	40002296	
T-Griff	Esche	800	50	40006426	
T-Griff	Esche	900	38	40002663	
T-Griff	Esche	900	41	40002295	
Knopfgriff*	Esche	1000	41	40002389	
T-Griff*	Esche	900	41	40002388	

\* Für Ideal Gärtnerspaten

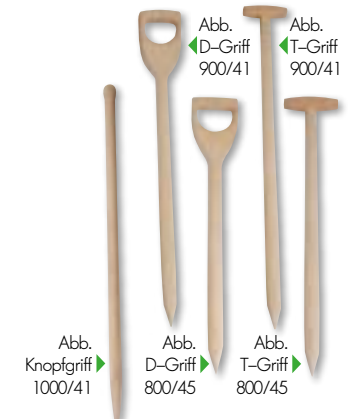

## Schaufeln



Abb. Holsteiner Schaufel

### Holsteiner Schaufel

Rot gepulvert und gehärtet, mit Dülle und Eschenstiel

Model	Stiellänge mm	Blattmaß cm	Art.-Nr.	Preis/Stück
53716	1300	27 x 25	40003040	



Abb. Frankfurter Schaufel

### Frankfurter Schaufel

Mit Aufbug, rot gepulvert und gehärtet, mit Dülle und Eschenstiel

Model	Stiellänge mm	Blattmaß cm	Art.-Nr.	Preis/Stück
53710	1300	30 x 27	40003039	

Ohne Aufbug, rot gepulvert und gehärtet, mit Dülle und Stiel

Artikel	Stiellänge mm	Blattmaß cm	Art.-Nr.	Preis/Stück
54113	1300	30 x 27	40003225	



Abb. Kabelgrabenschaufel

### Kabelgrabenschaufel

Ölgehärtet, rot pulverbeschichtet, mit Eschenstiel

Model	Holz	Blattmaß cm	Art.-Nr.	Preis/Stück
54578	Esche	30 x 16	40004984	

### Stiel für Schaufeln

Ersatzstiel	Holz	Länge mm	Art.-Nr.	Preis/Stück
54132	Esche	1300	40003217	

### Krallenschaufel

Stabile Zähne, geeignet für Wurzelwerk, mit Fiberglasstiel

Blatt cm	Ges.-länge cm	Gewicht kg	Art.-Nr.	Preis/Stück
29 x 22,5	150	2,3	40003445	

### Spatenschaufel Ideal

Mit Fiberglassstiel, schwarz pulverbeschichtet, mit angebogenem Tritt

Blatt cm	Ges.-länge cm	Gewicht kg	Art.-Nr.	Preis/Stück
30 x 22	120	2,0	40005135	

### Spatenschaufel

Aus einem Stück, gehärteter Spezialstahl, mit Tritt vorne, Stiel und rutschfester Griffmanschette

Model	Stiellänge mm	Blattmaß cm	Art.-Nr.	Preis/Stück
53705	1200	30 x 22,5	40005316	



### Spatenschaufel – kurz

Aus einem Stück gehärtet, mit Tritt und Y-Stiel

Blatt cm	Ges.-länge cm	Gewicht kg	Art.-Nr.	Preis/Stück
30 x 22,5	101	1,7	40003226	

### Randschaufel

Bestens geeignet für lose Schüttgüter, mit Dülle, ohne Stiel

Artikel	Blatt cm	Art.-Nr.	Preis/Stück
Randschaufel	31 x 24	40004342	
Hallenser- Randschaufel	38 x 38	40004329	

### Blumenkelle

Griff	Blatt	Art.-Nr.	Preis/Stück
Buche	geschliffen	40002862	

### Handfeger

Ausführung	Eigenschaft	Art.-Nr.	Preis/Stück
Rosshaar	fein	40002860	
Kokos	grob	40005583	

### Kehrschaufel

Aus Metall mit Holzgriff

Stück	Art.-Nr.	Preis/Stück
1	40002861	

### Schneeschieber

Sperrholzblatt 5-fach verleimt, mit Klemmfix-Schnellbefestigung

Stiel	Stiellänge mm	Maße mm	Gewicht g	Art.-Nr.	Preis/Stück
Hartholz	1500	500/350	1950	40003054	



## Besen

### Arengasaalbesen

Flachholz mit Stielhalter und 2 Schrauben, ohne Stiel



Breite cm	Borstenlänge mm	Art.-Nr.	Preis/Stück
60	80	40004355	
80	80	40003015	

### Bahiabesen

Flachholz mit Stielloch, ohne Stiel

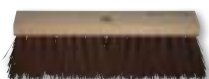

Breite cm	Borstenlänge mm	Art.-Nr.	Preis/Stück
40	100	40003016	
60	100	40004938	

### Bahia-Elastonbesen

Sattelholz mit Stielloch, ohne Stiel



Breite cm	Borstenlänge mm	Art.-Nr.	Preis/Stück
50	110	40006613	
60	110	40003017	

### Elastonbesen

Flachholz mit Stielloch, ohne Stiel

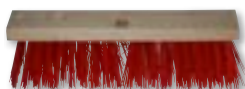

Breite cm	Borstenlänge mm	Art.-Nr.	Preis/Stück
40	80	40003018	

### Elastonbesen „Bauernlob“

Flachholz mit Stielloch, ohne Stiel

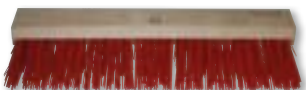

Breite cm	Borstenlänge mm	Art.-Nr.	Preis/Stück
60	100	40003019	

### Stahldrahtbesen

Zum Entfernen von Unkraut und Moos auf gepflasterten Flächen, ohne Stiel

Breite cm	Borstenlänge mm	Art.-Nr.	Preis/Stück
30	70	40002910	



### Fugen- und Unkrautbürste **NEU**

Mit Rundstiel, Bürste 100 x 35 mm

Model	Stiellänge mm	Art.-Nr.	Preis/Stück
55460	1500	40006522	



### Fugen- und Unkrautbürste **NEU**

Mit Rundstiel, Bürste 140 x 90 mm

Model	Stiellänge mm	Art.-Nr.	Preis/Stück
55482	1500	40006523	



### Handfeger

Ausführung	Eigenschaft	Art.-Nr.	Preis/Stück
Rosshaar	fein	40002860	
Kokos	grob	40005583	



### Besenstiele

Aus Kiefernholz

Ø mm	Länge cm	Art.-Nr.	Preis/Stück
28	140	40002863	
28	150	40003056	
28	180	40002864	



## Sensen



### Stahlrohr– Sensenworb

Verzinkt, mit Bügel, Griff und Ring

Länge mm	Gewicht g	Art.-Nr.	Preis/Stück
1500	1200	40003067	



### Sense „Friedrichstal“

Handgeschmiedet und gedengelt, mähfertig

Blattlänge mm	Gewicht g	Art.-Nr.	Preis/Stück
650	510	40002592	



### Dengelhammer

Gewicht g	Art.-Nr.	Preis/Stück
600	40003068	



### Dengelamboss

Gewicht g	Art.-Nr.	Preis/Stück
500	40003069	



### Blattsichel „HAVAU“

Länge mm	Gewicht g	Art.-Nr.	Preis/Stück
450	200	40003066	



### Wetzstein

Aus hochwertigem Siliciumkarbid, für Sensen, Sicheln und Messer

Länge mm	Art.-Nr.	Preis/Stück
230	40003070	

## Äxte und Beile



### Hand-Beil

GS-Geprüft, mit Eschenstiel

Model	Stiel- länge mm	Blatt mm	Gewicht g	Art.-Nr.	Preis/Stück
54274	400	125	1000	40003215	

## Haushaltsaxt

GS-Geprüft, mit Eschenstiel

Model	Stiel- länge mm	Blatt mm	Gewicht g	Art.-Nr.	Preis/Stück
54460	600	110	1000	40003240	
53936	700	125	1250	40003119	



## Holzspalthammer **NEU**

Mit Eschenstiel

Model	Länge mm	Gewicht g	Art.-Nr.	Preis/Stück
53956	900	3000	40006604	



## Fäll- und Spaltkeil

Material: Aluminium

Größe	L x B x H mm	Gewicht g	Art.-Nr.	Preis/Stück
S	215 x 50 x 35	590	40005795	
M	265 x 55 x 35	740	40005794	
L	260 x 60 x 40	980	40005793	



## Holzchappe

Mit 140mm Eschenstiel

Model	Länge mm	Gewicht g	Art.-Nr.	Preis/Stück
53641	400	650	40003041	



## Silky Machete „YOKI“

Blatt aus einem Guß und kann leicht ersetzt werden, geeignet für die schwersten Arbeiten wie Kletterpflanzen hacken und Sträucher frei machen

Blattlänge mm	Gewicht g	Art.-Nr.	Preis/Stück
270	520	40006008	



## Gabeln



### Spatengabel

Mit vier Lanzenzinken, geschmiedet und gehärtet, 1800g

Stiel	Stiellänge mm	Zinken l/b mm	Art.-Nr.	Preis/Stück
Eschenstiel	850	280/190	40002854	

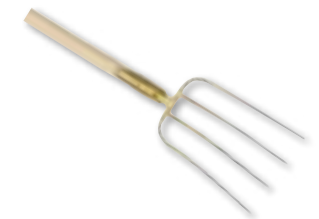

### BÄR-Dunggabel

1/1 gold, mit gebogenem Stiel und Schienenzwinge, 1450g

Stiel	Stiellänge mm	Zinken l/b mm	Art.-Nr.	Preis/Stück
Eschenstiel	1350	310/230	40003111	

Artikel	Holz	Länge mm	Ø mm	Preis/Stück
Ersatzstiel	Esche	1350	36	



### REX-Dunggabel

Zum Ausmisten und zum Verteilen von Stroh, Gras und Heu

Stiel	Stiellänge mm	Zinken l/b mm	Art.-Nr.	Preis/Stück
Eschenstiel	1350	310/230	40003061	

Artikel	Holz	Länge mm	Ø mm	Preis/Stück
Ersatzstiel	Esche	1350	35	



### REX-Mulcher

4 Zinken, 13 x 11 cm

Stiel	Stiellänge mm	Gewicht g	Art.-Nr.	Preis/Stück
Eschenstiel	1350	310/230	40002859	

Artikel	Holz	Länge mm	Ø mm	Preis/Stück
Ersatzstiel	Esche	1350	35	

## Dunghacke

Modell 54507, 4 Zinken, Zwingenbefestigung, PEFC-zertifiziert

Stiel	Stiellänge mm	Zinken l/b mm	Art.-Nr.	Preis/Stück
Eschenstiel	1350	210/200	40005037	

## Kompostgabel **NEU**

Mit Eschen-T-Stiel, 5 Rundzinken, PEFC-zertifiziert

Model	Stiellänge mm	Zinken l/b mm	Art.-Nr.	Preis/Stück
53862	1100	280/200	40006438	

## Laubgabel **NEU**

Mit Eschenstiel, 9 Zinken

Model	Stiellänge mm	Zinken l/b mm	Art.-Nr.	Preis/Stück
54509	1300	330/240	40006603	

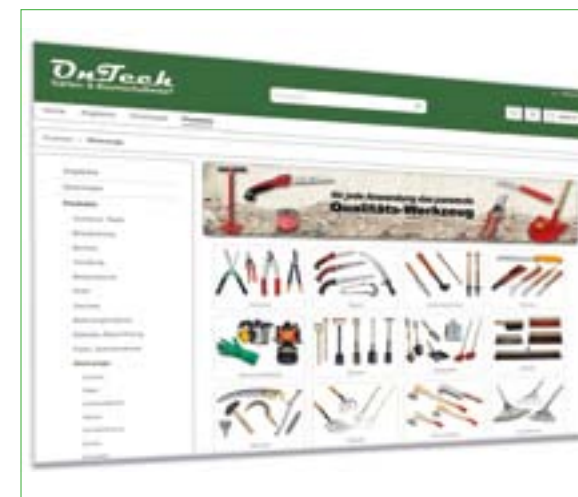

## Online - Shop

Bei PayPal Bestellungen an Werktagen bis 13:00 Uhr versenden wir noch am gleichen Tag.



[www.ontech.de](http://www.ontech.de)





## Laubbesen



### Laubbesen „HAVAU“

verzinkt, unverstellbar, mit Dülle, ohne Stiel

Flachzinken	Breite cm	Art.-Nr.	Preis/Stück
21	40	40003057	



### Laubbesen „Profi“

Mit Rundzinken, unverstellbar, mit Dülle, ohne Stiel

Rundzinken	Breite cm	Art.-Nr.	Preis/Stück
22	50	40003060	

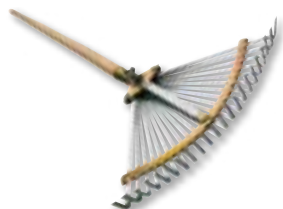

### Laubbesen „Profi“

Robuster Laubbesen, vier verstärkte Außenzinken, ohne Stiel

Flachzinken	Breite cm	Art.-Nr.	Preis/Stück
22	verstellbar 32 – 48	40002858	



## Nylonbesen

Aus flexiblem Kunststoff, ohne Stiel

Zinken	Breite cm	Art.-Nr.	Preis/Stück
21	38	40003117	



## Nylonbesen schwarz **NEU**

Aus flexiblem Kunststoff, 180 g, ohne Stiel

Zinken	Breite cm	Art.-Nr.	Preis/Stück
21	37,5	40007169	



## Laubrechen 45cm **NEU**

Aus flexiblem Kunststoff, 395 g, ohne Stiel

Zinken	Breite cm	Art.-Nr.	Preis/Stück
20	45	40007170	

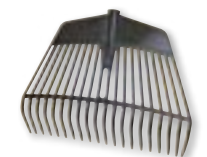

## Laubrechen 60cm **NEU**

Aus flexiblem Kunststoff, 510 g, ohne Stiel

Zinken	Breite cm	Art.-Nr.	Preis/Stück
26	60	40007171	



## Laubbesen / Landschaftsbesen

Wiederstandsfähiger und bruchfester Kunststoff, ohne Stiel

Zinken	Breite cm	Art.-Nr.	Preis/Stück
30	75	40005136	



## Rechen



### REX-Kleinrechen

Mit Eschenstiel

Stiellänge mm	Breite mm	Gewicht g	Art.-Nr.	Preis/Stück
400	110	420	40003065	

### REX-Beetrechen

Geschmiedet und gehärtet, mit Eschenstiel, Gewicht: 1500g

Stiellänge mm	Zinken	Breite mm	Art.-Nr.	Preis/Stück
1500	14	350	40003062	
Artikel	Holz	Länge mm	Preis/Stück	
Ersatzstiel	Esche	1500		

### Gartenrechen

Mit Kiefernstiel



Stiellänge mm	Zinken	Breite mm	Art.-Nr.	Preis/Stück
1500	16	420	40003212	
Artikel	Holz	Länge mm	Preis/Stück	
Ersatzstiel	Kiefer	1500		

### Straßenrechen

Mit Eschenstiel



Stiellänge mm	Zinken	Breite mm	Art.-Nr.	Preis/Stück
1600	14	450	40002856	
Artikel	Holz	Länge mm	Preis/Stück	
Ersatzstiel	Esche	1600		

### Alu-Rechen

Ohne Stiel



Zinken	Breite mm	Gewicht g	Art.-Nr.	Preis/Stück
22	710	720	40004430	
Artikel	Gewicht	Länge mm	Art.-Nr.	Preis/Stück
Alu-Stiel	345	1900	40004431	

## Rasenrechen

Mit gehärteten Zinken, Kiefernstiel

Stiellänge mm	Zinken	Breite mm	Art.-Nr.	Preis/Stück
1800	40	700	40003055	
Artikel	Holz	Länge mm	Ø mm	Preis/Stück
Ersatzstiel	Kiefer	1800	28	



## Kunststoffrechen

Mit doppelseitig angeordneten Zinken, ohne Stiel

Ausführung	Zinken	Breite mm	Art.-Nr.	Preis/Stück
gerade Zinken	40	700	40003059	
gebogene Zinken	16	640	40003213	

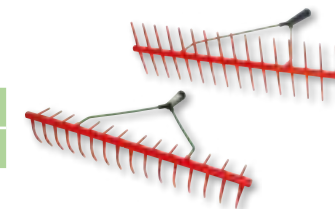

## Kunststoffrechen **NEU**

Ohne Stiel

Ausführung	Zinken	Breite mm	Art.-Nr.	Preis/Stück
gerade Zinken	16	640	40007168	
gebogene Zinken	24/48	960	40007167	



## Stiele für Laubbesen & Rechen

Ø mm	Holz	Länge cm	Art.-Nr.	Preis/Stück
28	Kiefer	140	40002863	
28	Kiefer	150	40003056	
28	Kiefer	180	40002864	



## Hacken



### REX-Häckchen

Für die Pflege von Rabatten sowie Grabstellen, Eschenstiel

Ausführung	Stiellänge mm	Gewicht g	Preis/Stück
3 Zinken	400	380	
2 Zinken/Breitblatt	400	460	

### Beethacke

Stiel	Stiellänge mm	Blattmaß l/b mm	Preis/Stück
Eschenstiel	330	145/90	

### Forstpflanzen-Setzhacke

Mit 45 cm langem Kuhfuß-Eschenstiel. Gewicht: 800 g

Stiel	Stiellänge mm	Blattmaß mm	Preis/Stück
Eschenstiel	450	160/35/85	

### Pflanzhacke württembergisches Modell

Stiel	Stiellänge mm	Blattmaß mm	Preis/Stück
Eschenstiel	400	230 x 60	

### Kreuzhacke

Stiel	Stiellänge mm	Gewicht g	Preis/Stück
Eschenstiel	950	3000	
Ersatzstiel	Holz	Länge mm	Preis/Stück
53695	Esche	950	

### Kartoffelhacke

Stiel	Stiellänge mm	Zinken l/b mm	Preis/Stück
Eschenstiel	1350	190/160	
Ersatzstiel	Holz	Länge mm	Preis/Stück
53700	Esche	1350	

### Württembergische Karst

Stiel	Stiellänge mm	Blattmaß mm	Preis/Stück
Eschenstiel	1350	145/95/100	
Ersatzstiel	Holz	Länge mm	Preis/Stück
53669	Esche	1350	

### Gartenhacke zwei Zinken stumpf

Stiel	Stiellänge mm	Blattmaß mm	Preis/Stück
Eschenstiel	1350	145/95/100	
Ersatzstiel	Holz	Länge mm	Preis/Stück
53672	Esche	1350	

### Gartenhacke drei Zinken spitz

Stiel	Stiellänge mm	Blattmaß mm	Preis/Stück
Eschenstiel	1350	145/95/100	
Ersatzstiel	Holz	Länge mm	Preis/Stück
53672	Esche	1350	

### Ulmer Hacke

Stiel	Stiellänge mm	Blattmaß mm	Preis/Stück
Eschenstiel	1350	180/90/110	
Ersatzstiel	Holz	Länge mm	Preis/Stück
53668	Esche	1350	

### Herrenberger Hacke

Stiel	Stiellänge mm	Blattmaß mm	Preis/Stück
Eschenstiel	1350	190/40/130	
Ersatzstiel	Holz	Länge mm	Preis/Stück
53669	Esche	1350	

### Rothenburger Hacke

Stiel	Stiellänge mm	Blattmaß mm	Preis/Stück
Eschenstiel	1350	170/50/150	
Ersatzstiel	Holz	Länge mm	Preis/Stück
53668	Esche	1350	

### Kleinhacke mit gerader Schneide

Stiel	Stiellänge mm	Blattmaß mm	Preis/Stück
Eschenstiel	1350	145/95/100	
Ersatzstiel	Holz	Länge mm	Preis/Stück
53671	Esche	1350	





### Gartenhacke breit/schmal Blatt

Mit Eschenstiel, geschmiedeter Zinken

Modell	Stiellänge mm	Gewicht g	Preis/Stück
53591	1350	930	

### Rex Gartenhacke

Mit Eschenstiel, mit Breitblatt 80 mm und Doppelzinken

Modell	Stiellänge mm	Gewicht g	Preis/Stück
54768	1350	930	

### Rex Beethacke

Mit Eschenstiel, geschmiedeter Zinken

Modell	Stiellänge mm	Gewicht g	Preis/Stück
54533	1350	1360	

### Rex Bio-Sauzahn

Mit Stiel, geschmiedeter Zinken

Modell	Stiellänge mm	Gewicht g	Preis/Stück
54536	1350	1360	

### Wiedehopfhacken mit Ovalblatt

Mit Eschenstiel, geschmiedeter Zinken

Modell	Stiellänge mm	Blatthöhe mm	Preis/Stück
53646	1050	455	

### Wiedehopfhacke mit Breitblatt

Stiel	Stiellänge mm	Blatthöhe mm	Preis/Stück
Eschenstiel	1050	430	
Ersatzstiel	Holz	Länge mm	Preis/Stück
53691	Esche	1050	

### Stahlhacke

Schwanenhals mit konischer Hülse, ohne Stiel

Breite cm	Art.-Nr.	Preis/Stück
10	40003103	
14	40003104	

### Spargelhacke

Geschmiedet, Schwanenhals mit konischer Hülse, bronziert ohne Stiel

Höhe mm	Gewicht g	Blattbreite mm	Art.-Nr.	Preis/Stück
60	300	180	40003224	
Ersatzstiel	Holz	Länge mm	Preis/Stück	
53115	Esche	1400		

### Blatthacke

Geschmiedet, Schwanenhals mit konischer Hülse, bronziert

Stiel	Stiellänge mm	Blattbreite mm	Art.-Nr.	Preis/Stück
Esche	1400	140	40003214	
Ersatzstiel	Holz	Länge mm	Preis/Stück	
53115	Esche	1400		

### Wegeschuffel

Rechteckige, geschliffene Wegeschuffel, ohne Stiel

Modell	Blattbreite mm	Art.-Nr.	Preis/Stück
55489	180	40005361	
Ersatzstiel	Holz	Länge mm	Preis/Stück
54581	Esche	1600	

### Handgrubber

Handgrubber mit 3er und 5er Schar, ohne Stiel

Anzahl Zinken	Arbeitsbreite mm	Art.-Nr.	Preis/Stück
3	150	40005371	
5	270	40005365	
Ersatzstiel	Holz	Länge mm	Preis/Stück
53115	Esche	1400	

### Holzkeile für Hacken

2 x 4 verschiedene Keile pro Pack

Artikel	Art.-Nr.	Preis/Pack
2 x 4 Stück Holzkeile	40004177	



## Hammer



### Vorschlaghammer

Mit Holzstiel

Stiel	Stiellänge mm	Gewicht g	Art.-Nr.	Preis/Stück
Eschenstiel	800	5000	40003118	
Eschenstiel	800	4000	40004161	
Eschenstiel	800	3000	40004160	

### Ersatzstiel für Vorschlaghammer

für Gewicht g	Stiellänge mm	Art.-Nr.	Preis/Stück
3000, 4000	800	40004517	
5000, 6000	800	40004518	

### Handfäustel GS-Qualität

Mit Holzstiel

Stiel	Stiellänge mm	Gewicht g	Art.-Nr.	Preis/Stück
Eschenstiel	300	1500	40003044	

### Schlosserhammer GS-Qualität

Mit Holzstiel

Stiel	Stiellänge mm	Gewicht g	Art.-Nr.	Preis/Stück
Eschenstiel	330	500	40003042	
Eschenstiel	380	1000	40003043	

### Plattenlegerhammer eckig

Auswechselbarer Gummiaufsatz 100 x 100 mm

Stiel	Stiellänge mm	Gewicht g	Art.-Nr.	Preis/Stück
Eschenstiel	380	1500	40003046	

### Pflasterhammer

Aus Spezialstahl geschmiedet, mit Holzstiel

Typ	Gewicht g	Art.-Nr.	Preis/Stück
„Norddeutsche Form“	1000	40003047	



### Holzspalthammer **NEU**

Mit Eschenstiel

Model	Länge mm	Gewicht g	Art.-Nr.	Preis/Stück
53956	900	3000	40006604	

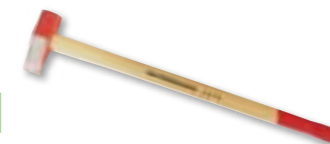

### Simplex Hammer

Artikel	Art.-Nr.	Preis/Stück
Simplex Hammer 3 kg	40005848	
Simplex Hammer 5 kg	40005849	
Ersatzstiel für 3 kg	40005847	
Ersatzstiel für 5 kg	40007431	
Ersatz Perlonkopf für 5 kg	40005850	



### Holzhammer

Perfekt um Holzpfähle in den Boden zu treiben, da der gefräste Pfahlkopf geschont wird.

Stiellänge mm	Gewicht g	Art.-Nr.	Preis/Stück
775	6000	40004579	



### Pfahlramme

Innen - Ø mm	Gewicht kg	Art.-Nr.	Preis/Stück
95	12,0	40004352	
120	14,3	40004341	



### Erd- und Betonstampfer

Maße mm	Gewicht kg	Art.-Nr.	Preis/Stück
200 x 200	10	40003879	

## Fugen



### Fugen- und Unkrautbürste **NEU**

Mit Rundstiel, Bürste 100 x 35 mm

Model	Stiellänge mm	Art.-Nr.	Preis/Stück
55460	1500	40006522	



### Fugen- und Unkrautbürste **NEU**

Mit Rundstiel, Bürste 140 x 90 mm

Model	Stiellänge mm	Art.-Nr.	Preis/Stück
55482	1500	40006523	

### REX-Fugenkratzer kurz

Geschmiedet, mit Eschenholzgriff, Grifflänge 15 cm, Gesamtlänge 28,5 cm, „Made in Germany“

Typ	Gewicht g	Art.-Nr.	Preis/Stück
53533	175	40004998	

### REX-Fugenkratzer lang

Geschmiedet, mit Eschenholzgriff, Stiellänge 1350 mm, PEFC-zertifiziert, „Made in Germany“

Typ	Gewicht g	Art.-Nr.	Preis/Stück
55939	640	40004999	

## Ampferstecher



### REX-Ampferausstecher mit Tritt

Geschmiedet, mit T-Griff, Eschenholzstiel, Gesamtlänge 1240 mm

Typ	Gewicht g	Art.-Nr.	Preis/Stück
53080	2180	40005000	

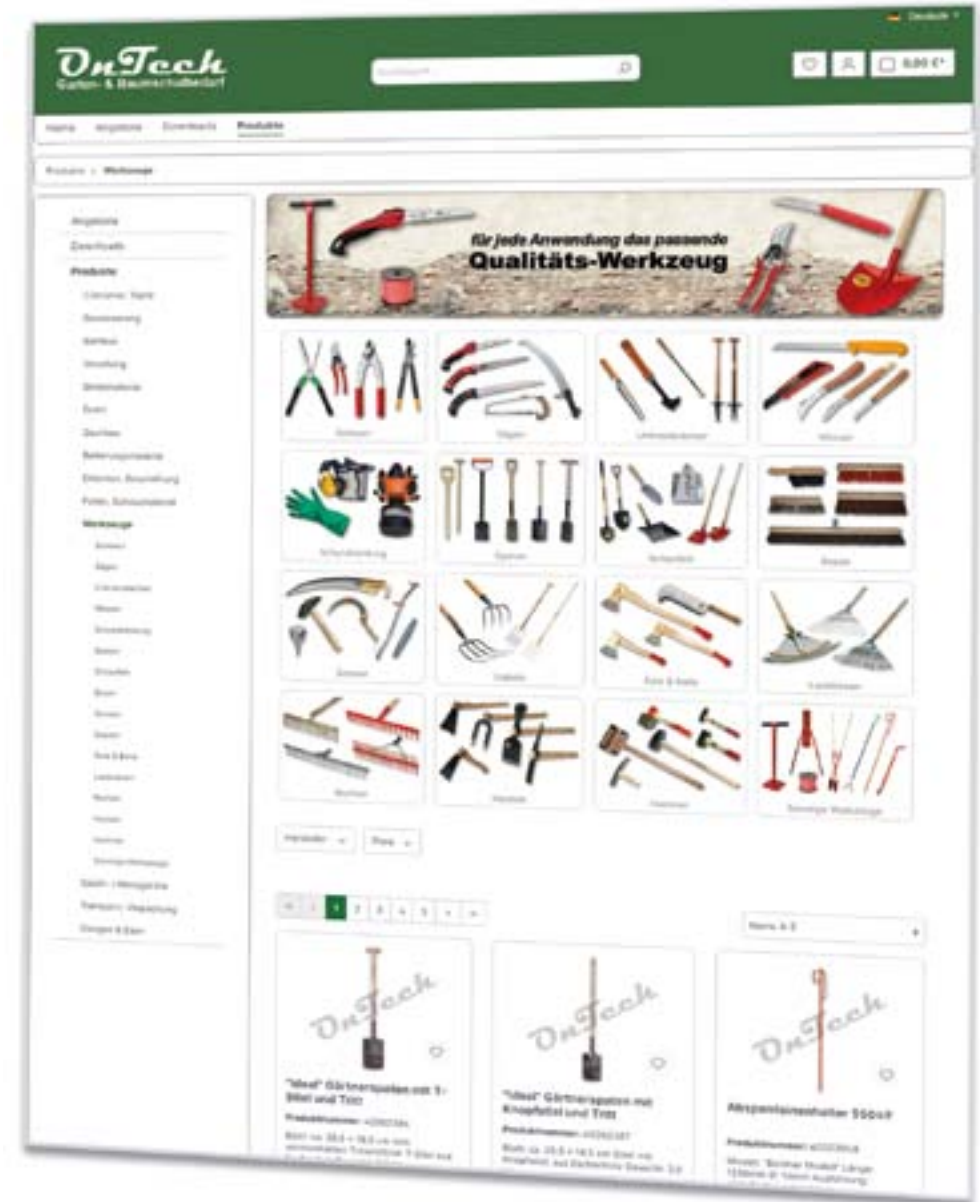

## Allgemeine Werkzeuge



### Mauerschnur

Aus Flechtleinen, aus Polypropylen, Stärke 2,0 mm

Länge m	Farbe	Art.-Nr.	Preis/Spule
100	rot/gelb	40007318	
100	pink	40007319	



### Rohrzange/ Wasserpumpenzange

Form C

Hersteller	Gewicht g	Länge mm	Art.-Nr.	Preis/Stück
Stahlwille	120	160	40004896	
Stahlwille	300	250	40004897	
Orion	480	300	40004898	

### Nylonfaden für Freischneider



Länge m	Ø mm	Farbe	Art.-Nr.	Preis/Stück
111	2,4	gelb	40004905	
180	2,4	gelb	40004906	

### Fluchtstab

Besteht aus zwei ineinander steckbaren Teilen, farblich in 4 Sektionen á 50 cm unterteilt. Material: Aluminium, mit Einstechspitze

Stück	Art.-Nr.	Preis/Stück
1	40002435	

### Greifboy

Mit Stahlgriff, Greifer kunststoffummantelt, innenliegende Mechanik, Greiföffnung 10,5 cm

Länge cm	Gewicht g	Art.-Nr.	Preis/Stück
105	320	40003810	

### Brech- und Nageleisen „Havau“

Aus Sechskant-Material

Länge cm	Gewicht g	Art.-Nr.	Preis/Stück
60	2200	40004159	



### Brechstange

Für Auflockerungsarbeiten, mit aufgebogener Klaue und Spitze  
Länge 1500 mm

Modell	Gewicht g	Ø mm	Art.-Nr.	Preis/Stück
54678	8000	30	40004262	

### Absperroleinhalter

„Berliner Modell“, Länge 1250 mm

Modell	Gewicht g	Ø mm	Art.-Nr.	Preis/Stück
55049	1600	14	40003048	

### Schnureisen

Mit angeschmiedeter Spitze, ohne Kopf, Länge 1000 mm

Modell	Gewicht g	Ø mm	Art.-Nr.	Preis/Stück
55056	2000	16	40004983	

### Erdlochausheber

Mit verstellbarer Kette, für Lochdurchmesser von 145–230 mm (54078) oder 100–260 mm (54967)

Modell	Gesamt- länge cm	Gewicht g	Art.-Nr.	Preis/Stück
54078	150	5000	40005590	
54967	180	7000	40003045	

Artikel	Stiellänge cm	Gewicht g	Art.-Nr.	Preis/Stück
54569	100	1200	40004514	

### Pflanzleinen

Aus verzinkten Stahldrähten, Drahtstärke ca. 2,5 mm, mit Kugelmarkierungen aus Kunststoff

Abstand cm	Länge m	Preis/50 m	Preis/100 m
20	50/100		
25	50/100		
30	50/100		
40	50/100		
50	50/100		

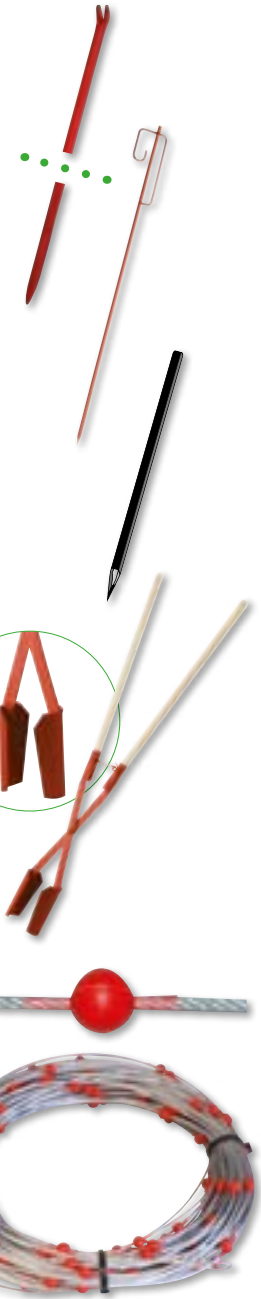

## Einhand-Baum-, Reb- und Gartenscheren



Abb.: integrierter Drahtschneider

### Berger Handschere 1104

Durch die spezielle Hohlschlifftechnik erzielt das „Made in Germany“ Profi-Werkzeug optimale Schnittergebnisse. Eine tief in die Gegenklinge geschmiedete Safrille wirkt selbstreinigend und ermöglicht dauerhaft sauberes Schneiden ohne Verkleben. Diese Handschere eignet sich **besonders für Anwender mit kleineren Händen.**

Modell	Gewicht g	Länge mm	Art.-Nr.	Preis/Stück
1104	200	185	40005026	

### Berger Handschere 1114

Produktbeschreibung siehe Berger 1104

Modell	Gewicht g	Länge mm	Art.-Nr.	Preis/Stück
1114	230	215	40005027	

### Berger Handschere 1200

Diese Handschere ist ausgezeichnet mit dem kwf-Prüfsiegel für den Einsatz im Forstbereich sowie dem DLG-Prüfsiegel für technische Produkte in der Landwirtschaft.

Modell	Gewicht g	Länge mm	Art.-Nr.	Preis/Stück
1200	215	215	40005025	

### Gartenschere „Profi 2“

Die Gartenschere „Profi 2“ ist vielseitig im Garten einsetzbar und erlaubt durch ihre ergonomisch geformten Griffe die Gartenarbeit über eine lange Zeit zu verrichten und beugt einer Ermüdung der Handgelenke, Muskulatur und Sehnen vor. Die mit Chrom beschichteten Klingen aus bestem Stahl beugen einer Verklebung der Klingen vor, erhöhen die Lebensdauer und schützen vor Rost. Alle Teile sind austauschbar.

Merkmale: – Klinge, Gegenklinge und Feder sind kompatibel zur originalen Felco 2  
– schneidet Äste bis Ø ca. 25 mm

Länge cm	Gewicht g	Art.-Nr.	Preis/Stück
21,0	275	40002739	

### Gartenschere „Profi 6“

Die Gartenschere „Profi 6“ ist vielseitig im Garten einsetzbar und erlaubt durch ihre ergonomisch geformten Griffe die Gartenarbeit über eine lange Zeit zu verrichten und beugt einer Ermüdung der Handgelenke, Muskulatur und Sehnen vor. Der Schnitt ist sauber und präzise, eine schnelle Vernarbung der Schnittwunde ist gewährleistet.

Die mit Chrom beschichteten Klingen aus bestem Stahl beugen einer Verklebung der Klingen vor, erhöhen die Lebensdauer und schützen vor Rost. Alle Teile sind austauschbar.

Merkmale: – Klinge, Gegenklinge und Feder sind kompatibel zur originalen Felco 6  
– integrierter Drahtschneider  
– schneidet Äste bis Ø ca. 20 mm

Länge cm	Gewicht g	Art.-Nr.	Preis/Stück
20,0	240	40002747	



### Gartenschere „Profi 8“

Die Gartenschere „Profi 8“ ist vielseitig im Garten einsetzbar und erlaubt durch ihre ergonomisch geformten Griffe die Gartenarbeit über eine lange Zeit zu verrichten und beugt einer Ermüdung der Handgelenke, Muskulatur und Sehnen vor. Der Schnitt ist sauber und präzise, eine schnelle Vernarbung der Schnittwunde ist gewährleistet.

Merkmale: – Klinge, Gegenklinge und Feder sind kompatibel zur originalen Felco 8  
– Hochpräzise Justierung und Scherensicherung  
– Ergonomische Griffe für sicheres und ermüdungsfreies Arbeiten  
– schneidet Äste bis Ø ca. 25 mm

Länge cm	Gewicht g	Art.-Nr.	Preis/Stück
21,0	255	40006215	







Abb. Felco 2

### Felco 2

komfortable, leichte und robuste Griffe, aus geschmiedetem Aluminium, Klinge und vernietete Gegenklinge aus hochwertigem, gehärtetem Stahl, sauberer, präziser Schnitt, alle Teile austauschbar

**Merkmale:** einfache, dauerhafte Schnitteinstellung, Drahtabschneider, Safrille, Puffer-Stoßdämpfer und rutschfeste Griffbeschichtung

Länge cm	Gewicht g	Art.-Nr.	Preis/Stück
21,5	240	40001708	

### Felco 4

ähnlich wie Felco 2, mit rutschfester Griffbeschichtung

Länge cm	Gewicht g	Art.-Nr.	Preis/Stück
21,0	220	40001705	



Abb. Felco 6

### Felco 6

kompakte Gartenschere aus geschmiedetem Aluminium, geschraubte Klinge und Gegenklinge aus hochwertigem, gehärtetem Stahl, sauberer, präziser Schnitt, alle Teile austauschbar

**Merkmale:** einfache, dauerhafte Schnitteinstellung, Drahtabschneider, Safrille, Puffer-Stoßdämpfer und rutschfeste Griffbeschichtung

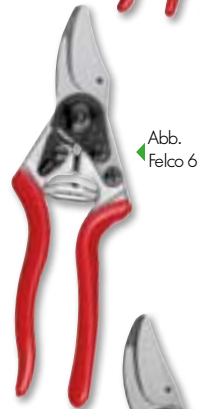
Länge cm	Gewicht g	Art.-Nr.	Preis/Stück
19,5	210	40001706	



Abb. Felco 7

### Felco 7

ähnlich wie Felco 2 mit Rollgriff und abgewinkeltem Kopf

**Merkmale:** einfache, dauerhafte Schnitteinstellung, Drahtabschneider, Safrille, optimierter Kraftaufwand dank des Rollgriffes sowie des abgewinkelten Kopfes, Puffer-Stoßdämpfer und rutschfeste Griffbeschichtung

Länge cm	Gewicht g	Art.-Nr.	Preis/Stück
21,0	290	40001707	

### Felco 8

ähnlich wie Felco 7 nur ohne Rollgriff

Länge cm	Gewicht g	Art.-Nr.	Preis/Stück
21,0	245	40001701	

### Felco 9

Modell Felco 8 als Linkshänderschere

Länge cm	Gewicht g	Art.-Nr.	Preis/Stück
21,0	245	40002026	

### Felco 10

Modell Felco 7 als Linkshänderschere

Länge cm	Gewicht g	Art.-Nr.	Preis/Stück
21,0	290	40002027	

### Felco 11

kompakte Gartenschere für kleine bis mittlere Hände aus geschmiedetem Aluminium, geschraubte Klinge und Gegenklinge aus hochwertigem, gehärtetem Stahl, sauberer, präziser Schnitt, alle Teile austauschbar

**Merkmale:** einfache, dauerhafte Schnitteinstellung, Drahtabschneider, Safrille, Puffer-Stoßdämpfer und rutschfeste Griffbeschichtung

Länge cm	Gewicht g	Art.-Nr.	Preis/Stück
21,0	245	40001905	

### Felco 12

ähnlich wie Felco 6 mit Rollgriff

**Merkmale:** einfache, dauerhafte Schnitteinstellung, Drahtabschneider, Safrille, optimierter Kraftaufwand dank des Rollgriffes, Puffer-Stoßdämpfer und rutschfeste Griffbeschichtung

Länge cm	Gewicht g	Art.-Nr.	Preis/Stück
20,0	265	40001924	



Abb. Felco 8

Abb. Felco 9

Abb. Felco 10

Abb. Felco 11

Abb. Felco 12



### Felco 13

Einsetzbar mit ein oder zwei Händen, Gartenschere für große Hände, aus geschmiedetem Aluminium, geschraubte Klinge und Gegenklinge aus hochwertigem, gehärtetem Stahl, sauberer, präziser Schnitt, alle Teile austauschbar  
**Merkmale:** einfache, dauerhafte Schnitteinstellung, Drahtabschneider, Safrille, optimierter Kraftaufwand dank des abgewinkelten Kopfes und der idealen Griffform, Puffer-Stoßdämpfer und rutschfeste Griffbeschichtung

Länge cm	Gewicht g	Art.-Nr.	Preis/Stück
27,0	310	40002028	

### Felco 14

Die FELCO 14 ist die kompakteste, leichteste und wendigste Bypass-Baum-, Reb- und Gartenschere von FELCO. Sie eignet sich für kleinere Handgrößen, ist jedoch auch mit großen Händen bequem zu handhaben; ihr kleineres Design begrenzt nicht, sondern maximiert die Schneidkraft bei Schnitten bis zu 18 mm Durchmesser.

**Merkmale:** Für Rechtshänder, Griffe aus geschmiedetem Aluminium mit lebenslanger Garantie, abgewinkelter Schneidkopf, Klinge und Gegenklinge aus gehärtetem Stahl, verstellbare Verschlussklinke für sicheren Transport und sichere Aufbewahrung, verschraubte Gegenklinge für einfaches Auswechseln, Klinge mit Drahtabschneider, Gegenklinge mit Safrille

Länge cm	Gewicht g	Art.-Nr.	Preis/Stück
18,0	195	40005660	

### Felco 15

Die Baum-, Reb- und Gartenschere FELCO 15 setzt neue Maßstäbe im Bereich der kompakten, leistungsstarken Schneidwerkzeuge. Die kompakte Größe in Verbindung mit einem Rollgriff bringt eine neue Dimension von effizienter Leistung und außergewöhnlicher Handhabung in das FELCO-Produktangebot. Diese Baumschere eignet sich ebenso für kleine wie für große Hände, ist ausgesprochen ergonomisch und zeichnet sich durch eine hervorragende Reichweite und Schneidkraft bei allen Schneidarbeiten aus.

**Merkmale:** Für Rechtshänder, Griffe aus geschmiedetem Aluminium mit lebenslanger Garantie, abgewinkelter Schneidkopf, Klinge und Gegenklinge aus gehärtetem Stahl, verstellbare Verschlussklinke für sicheren Transport und sichere Aufbewahrung, verschraubte Gegenklinge für einfaches Auswechseln, Klinge mit Drahtabschneider, Gegenklinge mit Safrille

Länge cm	Gewicht g	Art.-Nr.	Preis/Stück
18,9	260	40005659	



### Felco 16

Bypass-Baum-, Reb- und Gartenschere sind nicht allein für ihre Präzision der Schnitte bekannt. FELCO ist stets bestrebt, die Werkzeuge präzise auf die spezifischen Anforderungen der Anwender zuzuschneiden. Die FELCO 16 stellt dabei keine Ausnahme dar. Das kompakte Werkzeug bietet Linkshändern die erforderliche Kraft für eine Vielzahl von Schneidarbeiten und ist seiner Konkurrenz in Sachen Ergonomie und Komfort um eine Schnittlänge voraus.

**Merkmale:** Für Linkshänder (für Rechtshänder FELCO 6), für kleinere Hände geeignet, Griffe aus geschmiedetem Aluminium mit lebenslanger Garantie, abgewinkelter Schneidkopf, Klinge und Gegenklinge aus gehärtetem Stahl, verschraubte Gegenklinge für einfaches Auswechseln, Klinge mit Drahtabschneider, Gegenklinge mit Safrille, Mutter für gezahnten Sektor zur einfachen Einstellung des Schneidkopfes

Länge cm	Gewicht g	Art.-Nr.	Preis/Stück
19,5	210	40005657	



### Felco 17

Mit der kompakten Allzweck-Baum-, Reb- und Gartenschere FELCO 17 können anspruchsvolle Linkshänder sauberer und präziser schneiden. Der Rollgriff, der Effizienz mit Ergonomie vereint, reduziert die Muskelbelastung, aber nicht den Genuss des Präzisionsschneidens, den Sie vom ersten bis zum letzten Schnitt verspüren werden.

**Merkmale:** Für Linkshänder, durch sein universelles Design ist das Werkzeug ebenso für kleine wie für große Hände geeignet, dieses Modell gibt es auch für Rechtshänder (FELCO 12), Bypass-Baum-, Reb- und Gartenschere, Griffe aus geschmiedetem Aluminium mit lebenslanger Garantie, abgewinkelter Schneidkopf, Klinge und Gegenklinge aus gehärtetem Stahl, verschraubte Gegenklinge für einfaches Auswechseln, Klinge mit Drahtabschneider, Gegenklinge mit Safrille, Mutter für gezahnten Sektor zur einfachen Einstellung des Schneidkopfes

Länge cm	Gewicht g	Art.-Nr.	Preis/Stück
19,5	210	40005658	



## Universal- und Vielzweckscheren

Die Universalscheren werden für Bastelarbeiten oder Arbeiten im und am Haus empfohlen. Besonders geeignet für den individuellen Einsatz im Bereich Floristik, Garten und Fruchternte.



Abb. Felco 5

### Felco 5

Vielzweckschere aus Stahl mit robusten Griffen, Klinge und Gegenklinge aus hochwertigem, gehärtetem Stahl, sauberer, präziser Schnitt, alle Teile austauschbar

**Merkmale:** einfache Schnitteinstellung, rutschfeste Griffbeschichtung

Länge cm	Gewicht g	Art.-Nr.	Preis/Stück
22,5	310	40002272	



Abb. Felco CP

### Felco CP

Universalschere für Bastelarbeiten oder Arbeiten im und am Haus. Ideal geeignet für Floristen. Messer und Bolzen aus gehärtetem Qualitätsstahl. Verschlussklinke ermöglicht einhändigen Einsatz. Griff aus gepresstem Stahlblech mit Kunststoffüberzug für festen Halt.

Länge cm	Gewicht g	Art.-Nr.	Preis/Stück
20,5	290	40007411	



Abb. Felco 160L

### Felco 160L

Komfortable, ausgesprochen leichte und extrem robuste Griffen aus Verbundstoff, Klinge und Gegenklinge aus hochwertigem gehärtetem Stahl

Länge cm	Gewicht g	Art.-Nr.	Preis/Stück
21,9	190	40003444	



Abb. Felco 300

### Felco 300

Leseschere mit Schneidkopf aus Edelstahl für Traubenlese, Blumen- und Fruchternte.

Länge cm	Gewicht g	Art.-Nr.	Preis/Stück
19,0	125	40002664	



Abb. Felco 310

### Felco 310

Leseschere mit schlankem Schneidkopf aus Edelstahl für einfacheren Zugang zu Zweigen und Früchten.

Länge cm	Gewicht g	Art.-Nr.	Preis/Stück
18,5	110	40001709	

### ARS 300 L

Obst-/Trauben- & Floristenschere, ergonomische rutschfeste Griffen

Länge cm	Gewicht g	Art.-Nr.	Preis/Stück
19,0	110	40002795	



Abb. ARS 300L

### ARS 300 SS

Obst-/ Trauben- & Floristenschere ,ergonomische rutschfeste Griffen

Länge cm	Gewicht g	Art.-Nr.	Preis/Stück
17,1	100	40002796	



Abb. ARS 300SS

### Sta-FOR Weinlese- und Blumenschere 823

Schmales Messer, um die Weintraube abschneiden zu können, ohne dabei die einzelnen Weinbeeren zu beschädigen.

Messer: aus gehärtetem Edelstahl

Gegenmesser: mit stabilisierender Verzahnung

Griff: mit Polypropylenüberzug

Schraube: mit selbstsichernder Mutter

Verschluss: Metall

Länge cm	Gewicht g	Art.-Nr.	Preis/Stück
19	105	40005504	



### Rosen- und Blumen-Präsentierschere

#### Felco 100

Zwei Einstellmöglichkeiten für kleine und grosse Schnitte aus geschmiedetem Aluminium, Ambosse aus Aluminium, geschraubte Klinge und Gegenklinge aus hochwertigem, gehärtetem Stahl, sauberer, präziser Schnitt, alle Teile austauschbar

**Merkmale:** einfache, dauerhafte Schnitteinstellung, Drahtabschneider, Safrille, Puffer-Stoßdämpfer und rutschfeste Griffbeschichtung

Länge cm	Gewicht g	Art.-Nr.	Preis/Stück
21,0	225	40003238	



Abb. Felco 100

## Draht- und Kabelscheren

Die Einhand-Kabelscheren eignen sich für einen sauberen und präzisen Schnitt mit kleinen Durchmessern, insbesondere von Edelstahl. Die Zweihand-Kabelscheren sorgen für einen leistungsfähigen, präzisen Schnitt, für Komfort und optimale Bedienungssicherheit.



Abb. Felco C7

### Felco C7

Schneidet Draht bis 7 mm, sauberer Schnitt ohne Quetschen dank Dreieckschnitt, Verschlussklinge ermöglicht einhändigen Einsatz

Länge cm	Gewicht g	Art.-Nr.	Preis/Stück
19,0	270	40001704	



Abb. Felco C9

### Felco C9

Zweihand-Schere schneidet Draht bis 9 mm, unzerbrechliche, gehärtete Griffe aus geschmiedetem Aluminium, Messer und Verbindungselemente aus gehärtetem Qualitätsstahl, sauberer Schnitt ohne Quetschen dank Dreieckschnitt

Länge cm	Gewicht g	Art.-Nr.	Preis/Stück
32,5	750	40002264	



Abb. Felco C12

### Felco C12

Zweihand-Schere schneidet Draht bis 12 mm, unzerbrechliche, gehärtete Griffe aus geschmiedetem Aluminium, Messer und Verbindungselemente aus gehärtetem Qualitätsstahl, sauberer Schnitt ohne Quetschen dank Dreieckschnitt

Länge cm	Gewicht g	Art.-Nr.	Preis/Stück
50,0	1500	40002265	



Abb. Felco C16

### Felco C16

Zweihand-Schere schneidet Draht bis 16 mm, unzerbrechliche, gehärtete Griffe aus geschmiedetem Aluminium, Messer und Verbindungselemente aus gehärtetem Qualitätsstahl, sauberer Schnitt ohne Quetschen dank Dreieckschnitt

Länge cm	Gewicht g	Art.-Nr.	Preis/Stück
59,0	2300	40002266	

## Elektrische Baum- und Rebschere

### Felco 802

Dieses Modell wird für alle intensiven Schneidarbeiten empfohlen. Der Schneidkopf ermöglicht einen sauberen, präzisen Schnitt, der die Vernarbung des Gewebes begünstigt. Gehäuse aus gesenkgeschmiedetem Aluminium. Gerätetasche kann entweder am Gürtel oder am Umhängegurt getragen werden. Auch für Linkshänder lieferbar.

Gewicht Schere: 820 g  
 Gewicht Batterie: < 2 kg  
 Durchschnittliche Betriebsdauer: ca. 1 Arbeitstag  
 Ladezeit: ca. 5 Stunden  
 Durchschnittsleistung: 150 W  
 Nutzspannung: 44,4 V  
 Nutzspannung Ladegerät: 90–250 V  
 Schnittdurchmesser: max. 30 mm



Preis/Stück

### Felco 812

Dieses Modell wird für den Schnitt von sehr harten Hölzern oder von dicken Ästen empfohlen. Enorme Schneidkraft durch eine neue Geometrie von Klinge und Gegenklinge. Technische Eigenschaften wie Modell 802. Schnittdurchmesser: max. 35 mm



Preis/Stück

### MAX Power-Allwetter-Schere PAS J301

- Wasserdichter Scherkopf zum Arbeiten bei jedem Wetter
- Einzigartige, doppelt bewegliche Schneidmesser für mehr Kraft und Schnelligkeit
- Schnittöffnung einfach und schnell zwischen 20 mm und 30 mm einstellbar
- Gewicht der Schere: nur 780 g
- Lithium-Ionen-Technologie
- Wartungsfreier Gleichstrommotor
- Wartungsfreier Lithium-Ionen-Akku (25 V, 4 Ah, 900 g)
- 4–8 Std. Schnittdauer pro Akkuladung (8.000 – 12.000 Schnitte)
- Akku-Schnellladung in weniger als 1 Std.



Preis/Stück

Lieferumfang: Akkuschere PAS J301, Verbindungskabel, Steuergerät, Akku, Rucksack, Halter, Schutzbrille, Schleifstein, Ladegerät

## Pneumatische Baumschere

Die pneumatische Baumschere wird heute immer mehr bei umfangreichen Schnitтарbeiten verwendet. Sie eliminiert die Risiken einer Sehnenentzündung.



### Felco Matic 70

Schneidet Äste bis 30 mm. Empfohlen für alle Arten des Schneidens und Stützens, insbesondere aber für sehr harte Hölzer. Antriebsenergie wird von einem Kompressor erbracht.

Länge cm	Gewicht g	Art.-Nr.	Preis/Stück
26,0	710	40006988	

## Zweihand-Baum-, Reb- und Gartenscheren



### Fiskars-Bypass Astschere Power Gear LX92-S

Die LX92-S eignet sich zum Durchtrennen von Ästen bis zu einem Durchmesser von 38 mm. Der Getriebemechanismus erbringt eine 3-mal höhere Schneidleistung im Vergleich zu herkömmlichen Astscheren.

Länge cm	Gewicht g	Art.-Nr.	Preis/Stück
57	832	40004842	



### Fiskars Amboss-Astschere L93

Amboss-Astschere zum Schneiden von trockenen und harten Hölzern. Klingen aus gehärtetem Präzisionsstahl, Amboss hakenförmig für sicheren Halt der Äste. Hebelarme aus Aluminium, bis Ast-Ø 50 mm

Länge cm	Gewicht g	Art.-Nr.	Preis/Stück
64	1130	40003095	



Abb. P160-SL-90

### Bahco Astschere P160-SL-90

Geschmiedete, präzisions Klingen für ziehenden Schnitt, bis Ast-Ø 45 mm

Länge cm	Gewicht g	Art.-Nr.	Preis/Stück
90	1160	40003178	

## Durchforstungsschere „Waldteufel“

Für Äste bis Ø 40 mm besonders geeignet

Modell	Länge cm	Gewicht g	Art.-Nr.	Preis/Stück
Waldteufel	72	1800	40002565	



Abb. Waldteufel

## Felco 200A

Leichte Griffe aus Aluminium, geschraubte Klinge und Gegenklinge aus hochwertigem, gehärtetem Stahl, gerader Schneidkopf. Gegenklinge mit Verzahnung zum Festhalten des Holzes.

Typ	Länge cm	Gewicht g	Art.-Nr.	Preis/Stück
200A-40	40,0	665	40001928	
200A-60	60,0	785	40001929	



Abb. Felco 200A-40

## Felco 22

Robuste Zweihandschere aus geschmiedetem Aluminium, geschraubte Klinge und Gegenklinge aus hochwertigem, gehärtetem Stahl, schmaler Schneidkopf, Gegenklinge mit Verzahnung zum Festhalten des Holzes

Länge cm	Gewicht g	Art.-Nr.	Preis/Stück
84,0	1980	40001927	

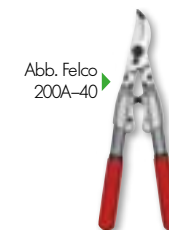

Abb. Felco 22

## Felco 210A

Eigenschaften siehe Felco 200A; hier jedoch Schneidkopf ziehend, welcher die Arbeit erleichtert

Typ	Länge cm	Gewicht g	Art.-Nr.	Preis/Stück
210A-60	60,0	795	40004344	



Abb. Felco 210A-60



### Sta-FOR 700

Die STA-FOR 700 besitzt ein kleines und gerades Messer, mit dem auch enge Stellen leicht erreichbar werden. Praktische und handliche Astschere zum Ausschneiden im Weingarten und in der Baumschule. Messer auswechselbar, aus gehärtetem, geschliffenem und brüniertem Qualitätsstahl, auswechselbares Gegenmesser mit stabilisierender Verzahnung, Schraube und gehärtete mittlere Mutter mit Muttersicherung und Einstellschraube, Gummidämpfer, Griffstangen aus einer leichten Legierung mit Kunststoffgriffen

Modell	Länge cm	Gewicht g	Art.-Nr.	Preis/Stück
700-60	60	1040	40005092	

### Sta-FOR 703

Die Profi-Astschere STA-FOR 703 mit breiter Öffnung, ideal zum Schneiden großer Äste und bis zu einem Durchmesser von 45 mm. Messer und Gegenmesser: auswechselbar, aus gehärtetem, geschliffenem und brüniertem Qualitätsstahl, Schraube und gehärtete mittlere Mutter mit Muttersicherung und Einstellschraube, Gummidämpfer und Endanschlag. Griffstangen aus einer leichten Aluminium-Legierung mit Kunststoffgriffen, Schnittleistung Ø 45 mm

Modell	Länge cm	Gewicht g	Art.-Nr.	Preis/Stück
703-60	60	1160	40005093	

### Sta-FOR 807 Amboss-Baumschere

Stabile Amboss-Baumschere, Messer mit gebogenem Profil. Bei der Entwicklung dieses Werkzeugs war entscheidend, dass es leicht ist. Das neue Hebelsystem ermöglicht das Schneiden von Ästen mit einem Durchmesser von bis zu 45 mm ohne großen Kraftaufwand. Fest montierte Griffstangen aus einer Aluminiumlegierung mit angenehm geformten Kunststoffgriffen. Das gebogene Messer fixiert den Ast besser und verhindert, dass er während des Schneidens wegrutscht. Baumschere mit Hebelsystem und gebogener Amboss-Klinge, extrem leicht und sehr robust. Messer aus gehärtetem Qualitätsstahl. Amboss auswechselbar, aus geschmiedetem Aluminium. Schrauben und Muttern aus gehärtetem Stahl. Griffstange aus einer leichten Legierung mit Kunststoffgriffen. Schnittleistung Ø 45 mm

Modell	Länge cm	Gewicht g	Art.-Nr.	Preis/Stück
807-80	80	1300	40005095	

## Heckenscheren

### ARS – Heckenschere KR1000

Lange, gerade Aluminiumrohr-Griffe für maximale Effizienz beim Trimmen von dicken Hecken, hohen Pflanzen und Weinlaub.

Länge cm	Länge Schneide cm	Art.-Nr.	Preis/Stück
65	18	40003673	

### ARS – Heckenschere K800

Teflonbeschichtete Hartstahl-Schermesser mit Einstellmutter für Feineinstellung, leichte, robuste Handgriffe aus Aluminiumrohr, ergonomisch gekrümmt mit ABS Beschichtung. Die ideale Buchsbaumschere.

Länge cm	Länge Schneide cm	Art.-Nr.	Preis/Stück
50	15	40003108	

### Bahco Heckenschere P 54-SL-25

Schlanke, gerade Klinge. Kompakte Ausführung und gewinkelte Form speziell für Form- und Figureschnitte.

Länge cm	Länge Schneide cm	Art.-Nr.	Preis/Stück
55	25	40003076	

### Bahco Heckenschere P 54H-SL-25

Leichte Ausführung für Formschnitt. Lange, leichte Aluminium-Griffe für eine hohe Reichweite.

Länge cm	Länge Schneide cm	Art.-Nr.	Preis/Stück
65	25	40002853	

### Bahco Heckenschere P 51H-SL

Hochwertige Heckenschere für den professionellen Einsatz in Parks, Gärten, Weinbergen und für Form- und Figureschnitte.

Länge cm	Länge Schneide cm	Art.-Nr.	Preis/Stück
73	25	40002852	

### Freund-Heckenschere 1954

Heckenschere mit Wellenschliffschneide, mit eingeschmiedeter Muttersicherung, hartverchromte Klingen, langlebig.

Länge cm	Länge Schneide cm	Art.-Nr.	Preis/Stück
57	23	40002797	





### Grasschere

#### Bahco Grasschere GS F 180

Selbstschärfende Klingen aus rostfreiem Spezialstahl. Verschiedene Klingenpositionen (bis zu 180° rotierend) einstellbar

Länge cm	Gewicht g	Art.-Nr.	Preis/Stück
37	320	40004596	



### Gewebeschere

Stück	Länge cm	Art.-Nr.	Preis/Stück
1	25	40003441	

### Felco-Zubehör



#### Felco 902

Schleifstein aus hochreinem Korundum. Weiße Seite feinkörnig, blaue Seite mittelkörnig.

Stück	Art.-Nr.	Preis/Stück
1	40001875	



#### Felco 903

Multifunktionaler Schleifstein aus gehärtetem Stahl mit Diamantbeschichtung zum Schärfen, Abziehen und Schleifen der Klingen.

Stück	Art.-Nr.	Preis/Stück
1	40001874	



#### Trageetui Felco 910

Aus echtem Leder, mit Schlaufe und Klammer zum Tragen am Gürtel

Stück	Art.-Nr.	Preis/Stück
1	40001872	

#### Felco 910+

Trageetui Felco 910+ aus echtem Leder mit Schlaufe und Klammer für Einhandscheren, zusätzliche Tasche für ein Messer/Schleifstein o.ä., zum Tragen am Gürtel oder Hosensbund, Länge: 23,5cm, Gewicht: 120g

Stück	Art.-Nr.	Preis/Stück
1	40006213	



#### Felco 911

Holster aus echtem Leder mit hochwertigen Nähten und robuster Verarbeitung der polierten Stahlnieten, zwei Fächer: um zwei Baum-, Reb- und Gartenscheren oder eine Baum-, Reb- und Gartenschere und eine zusammenfaltbare Säge unterzubringen, mit zwei verschiedenen Befestigungsmöglichkeiten, Clip oder Gürtelschlaufe, Länge: 285 mm: Breite: 100 mm: Dicke: 50 mm, Gewicht: 195 g

Stück	Art.-Nr.	Preis/Stück
1	40006214	



#### Felco 912

Trageetui aus echtem Leder, mit Klammer zum Tragen am Gürtel

Stück	Art.-Nr.	Preis/Stück
1	40001873	



#### Felco 980

Spray zum Reinigen, Ölen und Schützen vor Rost, beseitigt Pflanzensaft und Staubrückstände, VOC-frei. Inhalt: 56 ml

Stück	Art.-Nr.	Preis/Stück
1	40002061	



#### Felco 990

Synthetisches, biologisch abbaubares Fett auf Lithium-/Kalzium-Basis, schmirt und verringert Abnutzung, wasserabstoßend. Inhalt: 30 g

Stück	Art.-Nr.	Preis/Stück
1	40002791	



## Ersatzteile für Felco-Scheren

Abbildung (qualitativ)	Ersatzteil	Felco 2	Felco 4	Felco 5	Felco 6	Felco 7	Preis/ Stück
	Klinge	2/3	2/3	-	-	7/3	
		-	-	5/3	-	-	
		-	-	-	6/3	-	
	Gegenklinge	2/4	-	-	-	-	
		-	4/4	-	-	-	
		-	-	-	6/4	7/4	
	Schraube für Gegenklinge	-	-	-	6/6	-	
		-	-	-	-	7/6	
	Bolzen	2/8	-	5/8	6/8	7/8	
		-	4/8	-	-	-	
	Gezahnte Mutter	2/9	-	-	2/9	2/9	
	Mutter	-	4/9	4/9	-	-	
	Büchse	2/10	2/10	-	2/10	-	
		-	-	-	-	7/10	
	Feder	2/11	2/11	-	-	2/11	
		-	-	5/11	6/11	-	
	Verschlussklinke	2/12	-	-	2/12	2/12	
	Feder für Verschlussklinke	2/13	-	-	2/13	2/13	
	Schraube für Verschlussklinke	2/14	-	-	2/14	2/14	
	Verschlussplatte	2/15	-	-	2/15	2/15	
	Gezahnter Sektor	2/16	-	-	2/16	2/16	
	Schraube für gezahnter Sektor	2/17	-	-	-	-	
		-	-	-	6/7	7/7	
	Puffer	2/18	-	-	2/18	2/18	
	Einfassung	2/19	-	-	2/19	2/19	
	Stossdämpfer	2/20	-	-	2/20	2/20	
	Überzug für Klingengriff	2/35	2/35	-	-	-	
		-	-	5/35	6/35	-	
	Überzug für Gegenklinge	2/36	4/36	5/36	6/36	7/36	
	Rollgriff	-	-	-	-	7/22	
	Achse für Rollgriff	-	-	-	-	7/23	

## Ersatzteile für Felco-Scheren

Abbildung (qualitativ)	Ersatzteil	Felco 8	Felco 9	Felco 10	Felco 11	Felco 12	Preis/ Stück
	Klinge	7/3	-	-	2/3	-	
		-	9/3	9/3	-	-	
		-	-	-	-	6/3	
	Gegenklinge	7/4	-	-	-	6/4	
		-	9/4	9/4	-	-	
		-	-	-	11/4	-	
	Schraube für Gegenklinge	-	-	-	6/6	6/6	
		7/6	7/6	7/6	-	-	
	Bolzen	7/8	7/8	7/8	-	-	
		-	-	-	6/8	6/8	
	Gezahnte Mutter	2/9	2/9	2/9	2/9	2/9	
	Mutter	-	-	-	-	-	
	Büchse	-	-	-	2/10	2/10	
		7/10	7/10	7/10	-	-	
	Feder	2/11	2/11	2/11	2/11	-	
		-	-	-	-	6/11	
	Verschlussklinke	2/12	-	-	2/12	2/12	
		-	9/12	9/12	-	-	
	Feder für Verschlussklinke	2/13	2/13	2/13	2/13	2/13	
	Schraube für Verschlussklinke	2/14	2/14	2/14	2/14	2/14	
	Verschlussplatte	2/15	-	-	2/15	2/15	
		-	9/15	9/15	-	-	
	Gezahnter Sektor	2/16	2/16	2/16	2/16	2/16	
	Schraube für gezahnter Sektor	7/7	7/7	7/7	-	-	
		-	-	-	6/7	6/7	
	Puffer	2/18	2/18	2/18	2/18	2/18	
	Einfassung	2/19	2/19	2/19	2/19	2/19	
	Stossdämpfer	2/20	2/20	2/20	2/20	2/20	
	Überzug für Klingengriff	-	-	-	2/35	-	
		6/35	6/35	-	-	-	
	Überzug für Gegenklinge	7/36	7/36	7/36	2/36	6/36	
	Rollgriff	-	-	10/22	-	12/22	
	Achse für Rollgriff	-	-	7/23	-	7/23	



## Teleskop – Werkzeuge



Abb. EXP 40

Abb. EXP 5,5

Abb. UV 47

Abb. EXP 4,5



### ARS Teleskop–Astsägen

Sägen bis 7 Meter Höhe, dreiteiliges, hochfestes Aluminium – Ovalgestänge.

**Stufe 1** hat eine Druckknopf – Arretierung mit zusätzlichem Klemmhebel.

**Stufe 2** eine Rasterleiste, sowie einen Klemmhebel.

Dadurch wird ein Super – Handling mit stufenloser Höheneinstellung gewährleistet. Eine extrem hohe Stabilität wird durch das Ovalgestänge erreicht. Besonders griffig und angenehm durch 97 cm Gummi-Kälteisolierung.

Die Sägen, ausgerüstet mit Haken und teilweise mit Stossmesser, bestehen aus vernickeltem Carbonstahl bzw. hartverchromtem Stahl. Blattstärken 1,5 – 1,6 mm, Zahnabstand 4 – 4,5 mm, Gruppenzahn mit Räumerschlitzen.

### ARS Entastungssägen

Mit Kunststoffköcher:

Typ	Sägeblatt	Blattlänge cm	Art.–Nr.	Preis/Stück
UV 40	Hartverchromt	40	40002710	
UV 47	Carbonstahl	47	40002709	

### ARS Teleskopstiel

Für UV 40 und UV 47 geeignet.

Typ	Ausziehlänge cm	Gewicht kg	Art.–Nr.	Preis/Stück
EXP 4,5	184 – 465	2,2	40002711	
EXP 5,5	184 – 550	2,5	40002712	

### Ersatzteile für ARS Teleskopstiel

Typ	Art.–Nr.	Preis/Stück
Ersatzraster schwarz 30 cm	40002713	
Endkappe unten	40002714	
Endkappe Mittelrohr	40002715	
Endkappe Innenrohr	40002716	
Unterer Feststellhebelsatz	40002717	
Oberer Feststellhebelsatz	40002718	
Feder mit Druckknöpfen	40002719	

### ARS Raupenschere

Raupenscherenaufsatz mit Übersetzung für Äste bis Ø 40 mm, stufenlos abwinkelbar, mit Zugseil für Teleskopgestänge EXP

Model	Art.–Nr.	Preis/Stück
RS 6	40002851	



### ARS Teleskopschere „Helium“

Teleskop–Baumschere aus extrem leichten und hochfesten Werkstoffen gefertigt. Die kompakten und robusten, beidseitig winkelverstellbaren Schneidköpfe durchtrennen Äste bis 35mm Durchmesser. Damit können Profis und Hobbygärtner schnelle, präzise und mühelose Schnitte ausführen.

Eine verkürzte Gleitführung des Handgriffes, zusammen mit dem teleskopierbaren Aluminiumstiel ermöglicht einen leichten Schnitt und das mühelose Erreichen von Ästen und Baumkronen ohne Leiter.

Schneidkopf: Kunststoff–Polykarbonat–Gehäuse  
Zugband: mit Kevlar und Polyester beschichtet  
Scherblätter: korrosionsbeständig und hartverchromt, um 180° drehbar

Typ	Armlänge m	Inhalt g	Art.–Nr.	Preis/Stück
Helium HE2	1,68 – 2,70	1270	40005698	
Helium HE4	2,36 – 4,00	1660	40005656	





### Raupenschere für Silky „Hayauchi“

Hochwertige Raupenschere, schneidet Äste bis Ø 35 mm, inkl. 5,0 m Zugleine

Stück	Art.-Nr.	Preis/Stück
1	40003854	

### Silky Teleskop–Astsäge „Hayauchi“

Stabile Teleskop–Astsäge mit Obermesser zum Entfernen von Efeu o.ä. von der Sägestelle und einem Untermesser zum Durchtrennen der Rinde. Komplett mit Sägeblatt.

Ausführung	Gestängenlänge cm	max. Arbeitslänge cm	Art.-Nr.	Preis/Stück
4-teilig	191	630	40002753	
3-teilig	185	490	40003467	
3-teilig	120	250	40003466	
2-teilig	180	370	40003084	

### Silky Astsäge „Hayauchi“

Stück	Blattlänge cm	Art.-Nr.	Preis/Stück
1	40	40003800	

### Silky Teleskopstiel „Hayauchi“

Ausführung	Gestängenlänge cm	max. Arbeitslänge cm	Art.-Nr.	Preis/Stück
4-teilig	191	630	40005322	
3-teilig	185	490	40004776	
3-teilig	120	250	40007497	
2-teilig	180	370	40007498	



### Fiskars (Teleskop)–Schneidgiraffe

Zum Schneiden frischer Äste und Zweige bis 32mm. Der Schneidkopf lässt sich bis zu 230 Grad drehen und kann in einer beliebigen Position fixiert werden. Die rutschfesten Griffe bieten einen hohen Arbeitskomfort. Die Gesamtreichweite dieses Modells beträgt mit Benutzer etwa 3,5 Meter und ist mit einer Verlängerung kombinierbar.

Modell	Stiellänge cm	Gewicht g	Art.-Nr.	Preis/Stück
UPX 82	160	900	40003081	
UPX 86	230/400	1900	40005539	

### Ersatzklingen für Fiskars Schneidgiraffe

Ersatzklinge, Feder und Kettenglied für Fiskars–Schneidgiraffe

Artikel	Art.-Nr.	Preis/Stück
Ersatzklinge	40003386	

### Fiskars Teleskop–Stiel QuikFit™

Teleskopierbarer Stiel aus gehärtetem Aluminium. Sowohl für Links– als auch für Rechtshänder geeignet.

Modell	Länge m	Gewicht g	Art.-Nr.	Preis/Stück
klein	1,40 – 2,40	1000	40005426	
groß	2,30 – 4,00	1670	40005427	

### Fiskars QuikFit–Obstpflücker

Waschbarer Fangbeutel aus Baumwolle, zum komfortablen Pflücken von Obst. Individueller einstellbarer Arbeitswinkel. Rahmen aus glasfaserverstärktem Kunststoff. Länge 32 cm. Gewicht 250 g.

Modell	Art.-Nr.	Preis/Stück
QuikFit–Obstpflücker	40005428	



## Sägen

### Silky F180 – Klappsäge

Einstellbarer Winkel zwischen Griff und Sägeblatt, konische, induktiv gehärtete Zähne, gummierter Handgriff



Artikel	Blatlänge mm	Zahnweite mm	Art.-Nr.	Preis/Stück
Säge	180	3,75	40005229	
Ersatzblatt	180	3,75	40005318	

### Silky Pocketboy – Klappsäge

Diese multifunktionale Astsäge ist perfekt geeignet für allerlei Beschneidungsaktivitäten in Ihrem Garten.



Artikel	Blatlänge mm	Zahnweite mm	Art.-Nr.	Preis/Stück
Pocketboy	170	3,75	40006216	
Ersatzblatt <b>NEU</b>	170	3,75	40006217	

### Silky Klappsäge Super Accel 210

Griffgehäuse aus hochfestem Aluminium, Griff gummiert für guten Halt auch bei Nässe, Zähne gehärtet



Artikel	Blatlänge mm	Zahnweite mm	Art.-Nr.	Preis/Stück
Säge	210	3,75	40003802	
Ersatzblatt	210	3,75	40003793	

### Silky Tsurugi

Bestens geeignet für enge Astgabeln beim Schneiden von Obst- und Ziergehölzen. Das starke Sägeblatt hat eine hohe Steifheit und hinterlässt auf Grund seiner scharfen Zähne eine glatte Baumwunde. Inklusive robustem, ultraleichtem Aluminiumköcher.



Artikel	Blatlänge mm	Zahnweite mm	Art.-Nr.	Preis/Stück
Handsäge	300	3,00	40006228	
Ersatzblatt	300	3,00	40007499	
Handsäge	300	3,75	40005644	
Ersatzblatt	300	3,75	40005645	

### Silky Zübat

Mit Köcher, Zähne gehärtet, hartchrombeschichtet

Artikel	Blatlänge mm	Zahnweite mm	Art.-Nr.	Preis/Stück
Handsäge	240	3,75	40005393	
Ersatzblatt	240	3,75	40003911	
Handsäge <b>NEU</b>	330	2,30	40005290	
Ersatzblatt <b>NEU</b>	330	2,30	40007502	
Handsäge	330	3,75	40003090	
Ersatzblatt	330	3,75	40003462	



### Silky Gomtaro

Handsäge mit Köcher, kräftiger, gummierter Pistolengriff, guter Halt bei Nässe, Zähne gehärtet

Artikel	Blatlänge mm	Zahnweite mm	Art.-Nr.	Preis/Stück
Handsäge	270	2,30	40004583	
Ersatzblatt	270	2,30	40004584	
Handsäge	270	3,75	40003812	
Ersatzblatt	270	3,75	40004433	
Handsäge	300	2,30	40004587	
Ersatzblatt	300	2,30	40004588	
Handsäge	300	3,75	40004478	
Ersatzblatt	300	3,75	40004477	



Zahnweite

#### Zahnweite 3,75 mm

- Schnelles Erreichen des Schnittendes
- Etwas größere Schnittfläche
- Für weiches, frisches Holz

#### Zahnweite ≤ 3,00 mm

- Extrem saubere Schnittfläche
- Etwas geringere Schnittleistung
- Für hartes, trockenes Holz



### Felco 600–Klappsäge

Mit rostfreiem, verchromtem Sägeblatt aus hochwertigem, gehärtetem Stahl, Impuls-Wärmebehandlung der Zahnspitzen.

Artikel	Blattlänge cm	Gewicht g	Art.-Nr.	Preis/Stück
Säge	16,0	160	40002054	
Ersatzblatt	16,0	45	40002055	



### Felco 621

Eigenschaften wie Modell 600.

Mit Etui für Links- und Rechtshänder mit abnehmbarer Gürtelschlaufe.

Artikel	Blattlänge cm	Gewicht g	Art.-Nr.	Preis/Stück
Säge	24,0	370	40001931	
Ersatzblatt	24,0	80	40002905	



### Felco 611

Eigenschaften wie Modell 600.

Mit Etui für Links- und Rechtshänder mit abnehmbarer Gürtelschlaufe.

Artikel	Blattlänge cm	Gewicht g	Art.-Nr.	Preis/Stück
Säge	33,0	305	40001932	
Ersatzblatt	33,0	115	40002867	



### ARS Handsäge CAM 18LN

Mit Kunststoffgriff, inkl. Aufbewahrungsetui, Zahnweite 4,00 mm

Artikel	Blattlänge cm	Gewicht g	Art.-Nr.	Preis/Stück
Säge	18,0	200	40002801	
Ersatzblatt	18,0	50	40004724	



### ARS Handsäge pro

Gummierter Griff, impulsgehärtetes Sägeblatt, Zahnweite 4,00 mm

Artikel	Blattlänge cm	Gewicht g	Art.-Nr.	Preis/Stück
CAM–24 pro	24,0	300	40003808	
Ersatzblatt	24,0	80	40003794	
CT–32 pro	32,0	450	40004458	
Ersatzblatt	32,0	110	40005603	

### Tina – Baumsäge 900

Leichtmetall–Bügelsäge, Sägeblatt 360° stufenlos voll drehbar, mit Kälteschutz–Holzgriff, sichere Sägeblattführung durch Kugelarrretierung

Artikel	Länge cm	Art.-Nr.	Preis/Stück
Baumsäge	35	40002551	
Ersatzsägeblatt	35	40002554	
Baumsäge	40	40002552	
Ersatzsägeblatt	40	40002553	



### ARS Handfeile

Spezial Handfeile zum Nachschärfen aller Sägen (außer mit impulsgehärteten Blättern)

Stück	Art.-Nr.	Preis/Stück
1	40002720	



### Unkrautstecher

#### REX – Unkrautstecher

Zum Ausstechen von Unkraut, insbesondere von Pfahlwurzeln, mit gehärtetem Blatt, Blattlänge 22 cm

Modell	Gesamtlänge cm	Gewicht g	Art.-Nr.	Preis/Stück
kurz	39	260	40003051	
lang	102	450	40003052	



#### REX – Unkrautstecher "Profi"

Mit T–Stiel und Tritt, Gesamtlänge 110 cm

Stück	Gesamtlänge cm	Art.-Nr.	Preis/Stück
1	110	40004343	



### Unkraut–/Spargelstecher

Stück	Länge cm	Art.-Nr.	Preis/Stück
1	45,5	40002425	



## Messer

Nachfolgend finden Sie unsere umfassende Auswahl an Schneidwerkzeug, u.a. mit den bewerten Tina- und Victorinox-Messern. Spezielle Linkshändermesser können ebenfalls geliefert werden.



### Cuttermesser-Kunststoff

Mit Klingeführungsschaft, Klinge kann komplett eingezogen werden.

Stück	Art.-Nr.	Preis/Stück
1	40002412	



### Cuttermesser-Alu-Druckguss

lackiert, Klinge kann komplett eingezogen werden.

Stück	Art.-Nr.	Preis/Stück
1	40002411	



### Gemüse- / Ernte- & Rollrasenmesser

Mit Wellenklinge, Länge: 20 cm

Stück	Art.-Nr.	Preis/Stück
1	40002426	



### VICTORINOX Kopulierhippe 1920

Mit Hartholzgriff, Länge 10,5 cm

Stück	Art.-Nr.	Preis/Stück
1	40001813	



### VICTORINOX

### Garten- & Baumschulhippe 1930

Mit Hartholzgriff, Länge 11 cm

Stück	Art.-Nr.	Preis/Stück
1	40001844	

### VICTORINOX Gärtnermesser

Länge: 10 cm

Stück	Art.-Nr.	Preis/Stück
1	40002691	



### Floristenmesser – gebogen

Gebogene Klinge, Gesamtlänge: 15,5 cm

Stück	Art.-Nr.	Preis/Stück
1	40002417	



### Floristenmesser – gerade

Gerade Klinge, Gesamtlänge: 17 cm

Stück	Art.-Nr.	Preis/Stück
1	40002418	



### Stecklingsmesser 127

Farbe: rot, Länge: 10 cm

Stück	Art.-Nr.	Preis/Stück
1	40002419	



### Gartenhippe 102

Einfache Ausführung, Länge: 11 cm

Stück	Art.-Nr.	Preis/Stück
1	40002422	



### Gartenhippe 104

Klinge einseitig geschliffen, Länge: 10 cm

Stück	Art.-Nr.	Preis/Stück
1	40002421	





**Gärtnermesser 108**

Klinge einseitig angeschliffen, Länge: 10,5 cm

Stück	Typ	Art.-Nr.	Preis/Stück
1	für Rechtshänder	40003096	
1	für Linkshänder	40002424	



**Kopulierhippe 115**

Klinge einseitig angeschliffen, gebogen, Länge: 10 cm

Stück	Art.-Nr.	Preis/Stück
1	40003088	



**Okuliermesser 123**

mit Holzgriff und Schweif, Länge: 10 cm

Stück	Art.-Nr.	Preis/Stück
1	40003087	



**Kopuliermesser 121 (L)**

Länge: 10 cm

Stück	Typ	Art.-Nr.	Preis/Stück
1	für Rechtshänder	40007286	
1	für Linkshänder	40003089	



**Okuliermesser 122 (L)**

mit Schweif, Länge: 10,5 cm

Stück	Typ	Art.-Nr.	Preis/Stück
1	für Rechtshänder	40003263	
1	für Linkshänder	40003091	



**Okuliermesser 124**

mit Messing – Klapplöser, Länge: 10 cm

Stück	Art.-Nr.	Preis/Stück
1	40003085	

**Gartenhippe 525/1**

Kräftige Ausführung, Länge: 11 cm

Stück	Art.-Nr.	Preis/Stück
1	40002423	

**Gartenhippe 2731**

Länge: 10,5 cm

Stück	Art.-Nr.	Preis/Stück
1	40002428	

**Gartenhippe 2931**

Länge: 9 cm

Stück	Art.-Nr.	Preis/Stück
1	40002420	

**Universal-Messer Tina 605**

Griff aus polierter Nußbaumschale

Stück	Typ	Länge cm	Art.-Nr.	Preis/Stück
1	für Rechtshänder	10,5	40002094	
1	für Rechtshänder	11	40003809	
1	für Linkshänder	10,5	40002095	

**Veredlungsmesser Tina 606**

Für Beerenobst, sowie Stecklingsmesser für den Gärtner,

Länge: 10,5 cm

Stück	Art.-Nr.	Preis/Stück
1	40001922	

**Veredlungs- und Stecklingsmesser Tina 608**

Länge: 10,5 cm

Stück	Art.-Nr.	Preis/Stück
1	40001923	





### Leichte Kopulierhippe Tina 613

Für die Baumschule, mit schmaler nur wenig gebogener Klinge. Schneide einseitig angeschliffen, Länge: 10,5 cm

Stück	Art.-Nr.	Preis/Stück
1	40002810	



### Garten- und Baumschulhippe Tina 620

Sehr leichte Ausführung, mit einseitig angeschliffener Klinge, zum Aufputzen im Nachsommer usw., besonders für Lehrlinge geeignet, Länge: 10 cm

Stück	Art.-Nr.	Preis/Stück
1	40002705	



### Garten- und Baumschulhippe Tina 626

Zum Aufputzen der Hochstämme im Nachsommer, zum Glattschneiden der Wundränder usw., Länge: 11 cm

Stück	Art.-Nr.	Preis/Stück
1	40001919	



### Baumschulhippe Tina 628

Mittelschwer, mit leicht gebogener und in der Mitte geschliffener Schneide, Länge: 11 cm

Stück	Art.-Nr.	Preis/Stück
1	40002591	

### Pfropfhippe Tina 639

Für verschiedene Pfropfarten und zur Wundbehandlung, Länge: 12 cm

Stück	Art.-Nr.	Preis/Stück
1	40001920	



### Obst-/ Okuliermesser Tina 645 / F10

Sehr leicht, mit Nußbaumschalen, Schneide einseitig, mit feststehendem Löser aus Messing, Länge: 10 cm

Model	Typ	Länge cm	Art.-Nr.	Preis/Stück
F8 <b>NEU</b>	für Rechtshänder	8,0	40004920	
F9 <b>NEU</b>	für Rechtshänder	9,0	40004921	
F9 (L) <b>NEU</b>	für Linkshänder	9,0	40004919	
F10	für Rechtshänder	10,0	40002652	



### Obst-/ Okuliermesser Tina 649

Mit klappbarem Elfenbeinlöser, mit dünnen Nußbaumschalen

Stück	Länge cm	Art.-Nr.	Preis/Stück
1	10,0	40002160	
1	9,5	40002159	



### Kombiniertes Okulier-/ Kopuliermesser Tina 660

Für Gärtner und Hausgarten geeignet, einseitige Schneide, mit Hartgummischalen, Länge: 10,5 cm

Stück	Art.-Nr.	Preis/Stück
1	40003482	





### Sta-FOR Pfropfmesser 201 SX

Einklappbares Veredlungsmesser für Linkshänder mit Klinge (6,5cm) aus speziell mattiertem Qualitätsstahl und geradem Schnittprofil. Der Rücken der Klinge ist zudem zum Öffnen der Rinde geeignet. Schwarzer leichter und handlicher Kunststoffgriff.

Stück	Typ	Art.-Nr.	Preis/Stück
1	für Linkshänder	40005507	



### Sta-FOR Veredlungsmesser 221

Einklappbares Veredlungsmesser mit Klinge (6,5cm) aus speziell mattiertem Qualitätsstahl und geradem Schnittprofil. Der Rücken der Klinge ist zudem zum Öffnen der Rinde geeignet. Holzgriff mit interner Verstärkungsstruktur aus Messing und Messingnieten.

Stück	Art.-Nr.	Preis/Stück
1	40005096	



### Sta-FOR Veredlungsmesser 222

Einklappbares Veredlungsmesser mit Klinge (6,5cm) aus speziell mattiertem Qualitätsstahl und gebogenem Schnittprofil. Die Klinge ist hervorragend zum Beschneiden von Pflanzen geeignet. Holzgriff mit interner Verstärkungsstruktur aus Messing und Messingnieten.

Stück	Art.-Nr.	Preis/Stück
1	40005098	



### Sta-FOR Hippe 291

Profi-Hippe mit Messer aus mattem Qualitätsstahl und in Sichelform, wodurch dieses Werkzeug vielfach eingesetzt werden kann.

Stück	Art.-Nr.	Preis/Stück
1	40005099	

## Messer – Zubehör

### Tina Abziehstein 940

Extra feiner Abziehstein 100 x 40 x 18 mm, eine Seite flach und eine Seite gewölbt für Hippen, gut ziehend, gleichmäßig im Korn, Korn 500, lange Lebensdauer

Stück	Art.-Nr.	Preis/Stück
1	40002616	



### Tina Abziehstein 942

Extra feiner Abziehstein 80 x 20 x 15 mm, beidseitig flach

Stück/VE	Art.-Nr.	Preis/Stück
5	40003493	



### Messertasche

Leder-Etui, mit Gürtelschlaufe

Stück	Art.-Nr.	Preis/Stück
1	40002120	



### Sta-FOR Schleifstein 980

Naturstein zum Schärfen und Polieren von Messern. Kann mit Wasser befeuchtet verwendet werden. Abmessungen: 100 x 25 mm

Stück	Art.-Nr.	Preis/Stück
1	40005087	



### Sta-FOR Schleifstein 990

Synthetischer Stein aus Korund mit doppelter Körnung zum schärfen von allen Messerarten. Kann sowohl trocken als auch mit Wasser, Öl oder Benzin befeuchtet verwendet werden. Abmessungen: 100 x 25 mm

Stück	Art.-Nr.	Preis/Stück
1	40005088	







### Schubkarre

Profi-Schubkarre in schwerer Ausführung, verzinkte 95 ltr Wanne nahtlos gezogen, 1,15mm Blechstärke mit Rundrohrreinlage, kugelgelagertes Luftrad 400/100 auf Stahlfelge

Artikel	Art.-Nr.	Preis/Stück
Schubkarre mit Holzgriffen	40004263	
Ersatzmulde	40007503	
Luftrad mit Achse	40002648	
Muldenschrauben	40007504	
Holzgriffe	40007505	

## Schutzkleidung & Arbeitsschutz

### Nitril- Handschuhe

#### Pflanzschutzhandschuhe

Mit Baumwollvelourisierung, Diamond Griffprofil für hervorragenden Griff, chemische Beständigkeit gegen eine große Anzahl von Ölen, Säuren und Lösemittel



Größe	Art.-Nr.	Preis/Paar
10	40003646	

### Spezialhalbmaske

Aus hautfreundlichem, weichem EPDM, mit neuartiger 4-Punkt-Bänderung für optimalen Dichtsitz



Artikel	Art.-Nr.	Preis/Stück
Spezialhalbmaske (inkl. Filter)	40002844	
Ersatzfilter A2/B2/P3	40004993	

### Rockman Kopfschutz

anerkannte Kopfschutz-Kombination gemäß EN 397. Schutzhelm ENHA F6. Kopfgröße 53-62 cm, mit Regenrinne und 6-Punkt-Aufhängung. Gehörschutz 3017 mit SNR 26 dB. Drahtgittervisier, das sich perfekt an die Form des Helmbügelgehörschützers anpasst. Gewicht 670 g.



Artikel	Art.-Nr.	Preis/Stück
Kopfschutz	40005353	

### Peltor Gehörschutz

optimale Kopfanpassung durch Ratschensystem. Belüftete Frontplatte. Edelstahl Netzvisier 1,8 x 2,5 mm. Die robuste Konstruktion ermöglicht den Einsatz mit Gehörschutz.



Artikel	Art.-Nr.	Preis/Stück
Schutzkombi	40005354	

## Sprühgeräte



### Drucksprüher BUGSI 360° Nr. 3132 K

Handlicher Drucksprüher aus Kunststoff. Sicherheitsventil gegen Überdruck, 360° schwenkbar. Mühelose Handhabung durch gespeicherten Druck, verstellbare Düse.

Inhalt	Art.-Nr.	Preis/Stück
1,0 Liter	40002740	



### Drucksprühergerät PICO Nr. 3232

Behälter und leichtgängige Pumpe aus hochwertigem Kunststoff. Integrierter Einfülltrichter, Präzisions-Kolbenmanometer mit eingebautem Sicherheitsventil. Abstellventil mit Filtersieb, Kunststoff-Spritzrohr 40 cm mit feiner Messing-Düse. Seitentragbar, Schlauch 1,3 m, Messingrohr 40 cm

Inhalt	Druck	Art.-Nr.	Preis/Stück
5 Liter	3 bar	40001877	



### Drucksprühergerät PROFI 3275

Kunststoffpumpe mit ergonomischem Pumpengriff und Stahlkolbenstange. Spiralschlauch mit 2,5 m Arbeitslänge, mit Messing Flachstrahldüse

Inhalt	Druck	Art.-Nr.	Preis/Stück
5 Liter	3 bar	40004826	



### Drucksprühergerät FERROX Nr. 3565

Behälter: Stahl Polyester, seiten- oder rückentragbar (mit gepolsterten Trageriemern), Dichtungen: NBR, Düse: Hohlkegeldüse 1,1 mm, Messing-Spritzrohr: 50 cm, 360° drehbar. Schlauch: Spiralschlauch 2,5 m mit Sicherheitsverriegelung

Inhalt	Druck	Art.-Nr.	Preis/Stück
5 Liter	6 bar	40001878	



### Drucksprühergerät INOX Nr. 3615 G

Behälter: Edelstahl. Rückentragbar, gepolsterte Trageriemern, Dichtungen: NBR, Düse: Hohlkegeldüse 1,1 mm, Spiralschlauch 2,5 m, Messingrohr 50 cm

Inhalt	Druck	Art.-Nr.	Preis/Stück
10 Liter	6 bar	40001879	

### Drucksprühergerät FERROX Nr. 3585 G

Behälter: Stahl Polyester. Rückentragbar, gepolsterte Trageriemern, Dichtungen: NBR, Düse: Hohlkegeldüse 1,1 mm, Messing-Spritzrohr: 50 cm, 360° drehbar, Schlauch: Spiralschlauch 2,5 m mit Sicherheitsverriegelung

Inhalt	Druck	Art.-Nr.	Preis/Stück
10 Liter	6 bar	40001880	



### Rückenspritze STABILUS Nr. 3541 G

Behälter aus rostfreiem Edelstahl mit Literskala, Pumphebel seitlich, leicht-gängige Kolbenpumpe (MS), Messing-Spritzrohr 50 cm mit feiner Düse, Rohr stufenlos drehbar zur Ausrichtung des Rohrbogens, Ersatzdüse und Ersatzdichtungen, 1,1 m Schlauch, gewebeverstärkt

Inhalt	Druck	Art.-Nr.	Preis/Stück
18 Liter	6 bar	40001882	



### Mesto Rekord 3533 S

Kunststoffbehälter, rückentragbar, gepolsterte Trageriemern, Rückenpolster, Dichtungen: FPM, Hohlkegeldüse 1,1 mm, Messing-Spritzrohr 50 cm, 360° drehbar, Schlauch 1,5 m, verstärkt mit Gewebeeinlage

Inhalt	Druck	Art.-Nr.	Preis/Stück
20 Liter	5 bar	40002898	



### Matabi – Evolution

Pflanzenschutzspritze für Pestizide, Herbizide und Fungizide. Stabiler Polypropylen-Behälter, inkl. Druckregler für 1,5 bzw. 3 bar, im ergonomischen Handgriff untergebrachter Druckregler für ein konstantes Sprühbild, stabile und verstellbare Gurte.

Inhalt	Druck	Art.-Nr.	Preis/Stück
16 Liter	1,5/3,0 bar	40004614	





### Matabi-Akku-Spritze

Elektronischer Rückensprüher inkl. Ladegerät und Lithium-Ionen-Akku, Tragegürtel zum Transport mehrerer Akkus, Glasfaser-Sprühlanze 85 cm mit einstellbarer Düse sowie einem Sprühschirm.

Inhalt	Druck	Art.-Nr.	Preis/Stück
15 Liter	max 1,5 bar	40005242	

### Solo 425

Pumphebel für Links - Rechts - Montage, leichtgängige Pumpe, geringer Kraftaufwand, längerer Schlauch für größere Reichweite, robustes Handventil mit optionalem Manometeranschluss, exakt dosierbare Ausbringmenge, serienmäßig umfangreiches Düsensortiment, manuelle Spritzdruck-Einstellung auf 1-2-3-4 bar, UV-stabilisierte Kunststoffe, körpergerechte Behälterform, Füllstandsmarkierungen, gepolsterte komfortable Trageriemen mit Zugentlastung

Inhalt	Druck	Art.-Nr.	Preis/Stück
15 Liter	bis 6 bar	40003029	

### Birchmeier REC15

Komfort beim Arbeiten, Sprühbild konstant, Tropfengrösse einstellbar, ergonomisch geformt, Schlauchausgang in Arbeitsrichtung, Klick-Gurtsystem, Griffmulden, Lithium-Ionen-Akku, Akku-Schnellwechselsystem

- stufenlose Druckeinstellung
- Schutzprogramm für Pumpe und Akku
- Energieeffizienz
- robuste Pumpe
- Tankausgang über Saugsystem
- Klick-Gurtsystem neu erfunden
- Messing Regulierdüse
- hochwertige Armaturen
- große Einfüllöffnung mit Sieb

Inhalt	Druck	Art.-Nr.	Preis/Stück
15 Liter	0,5 - 6 bar	40004582	



### Birchmeier „Iris“

schlagfester Kunststoff-Behälter, aussenliegende 6-bar-Sprühpumpe, grosse Einfüllöffnung mit Sieb, festschraubbarer Pumpenhebel für sicheres Arbeiten, robustes Messing-Revolverventil, beständige PVC-Schlauchleitung, 50 cm-Messing-Sprührohr (gebogen), bewährte Duro-Nebeldüse, Sprührohr-/Pumphebel-Halterung

Inhalt	Druck	Art.-Nr.	Preis/Stück
15 Liter	6 bar	40003312	



### Zubehör - Sprühgeräte

#### Dosierset "Mesto"

Bestehend aus: Waage, Mischbecher, Spachtel, Dosierspritze, Mischtablette für schnelle und genaue Mitteldosierung für Spritzmengen von 1 - 100 Liter

Artikel	Art.-Nr.	Preis/Set
Dosierset "Mesto"	40001883	



### Sprüschirme

Zur Unkrautbekämpfung für randgenaues Sprühen, inklusive Flachstrahldüse

Ausführung	Größe cm	Art.-Nr.	Preis/Stück
Solo rund*	Ø 7,1	40002951	
Solo oval	30 x 11	40002952	
Gloria oval	37 x 8,5	40002121	
Birchmeier oval	37 x 14	40005024	
Mesto oval	30 x 12,5	40005492	
Matabi Raute	24 x 20	40007277	
Matabi rechteckig	35 x 14	40007276	

\* ohne Düse





Abb. Verlängerungsrohr aus Messing

Abb. Abstellventil 1344G

### Mesto Verlängerungsrohr

Von 107cm bis 200 cm stufenlos verstellbar

Stück	Art.-Nr.	Preis/Stück
1	40003311	

### Solo Spritzrohr 50 cm

Universalspritzrohr mit Flachstrahldüse, aus nahezu unzerbrechlichem Spezialkunststoff

Geeignet für Solo ...	Art.-Nr.	Preis/Stück
461; 462; 463; 453; 456; 457; 473P; 425; 475; 473D; 485; 416; 417	40003498	

### Solo Teleskop-Verlängerungsrohr Carbon

Länge 120 – 230 cm, aus ultraleichter Kohlefaser für ermüdungsfreies Arbeiten in hohen Spritzbereichen, Gesamtgewicht nur 120 g

Geeignet für Solo ...	Art.-Nr.	Preis/Stück
433; 434	40003648	

### Solo Baumspritzrohr Carbon 120 cm

Gesamtgewicht nur 60 g, aus ultraleichter Kohlefaser für ermüdungsfreies Arbeiten

Geeignet für Solo ...	Art.-Nr.	Preis/Stück
461; 462; 463; 453; 456; 457; 473P; 425; 475; 473D; 485; 416; 417	40003654	

### Abstellventil Dosicontrol 1344G

Druckregler mit Manometer für Hochdrucksprühgeräte

Stück	Art.-Nr.	Preis/Stück
1	40003004	

### Verlängerungsrohr aus Messing

Modell	Ausführung	Länge cm	Art.-Nr.	Preis/Stück
3658M	gebogen	50	40002133	
3670M	gerade	70	40002629	

### Sprühbalken – Birchmeier

Aus Aluminium, schraubbar, Düsen besitzen ein integriertes Filtersieb, Düsenleistung 0,65 l/min bei 2 bar, Balkenbreite 1m

Ausführung	max. Druck	Art.-Nr.	Preis/Stück
mit 4 Flachstrahldüsen	12 bar	40004971	

### Solo Handventil-Satz

Profihandventil mit Manometeranschluss, Kindersicherung und Dauerbetrieb

Geeignet für Solo ...	Art.-Nr.	Preis/Satz
461; 462; 463; 453; 456; 457; 473P; 425; 473D; 485; 416; 417	40003652	

### Solo Manometer mit Anschlußteilen

Zur Spritzdruckkontrolle

Model	Art.-Nr.	Preis/Stück
Manometer mit Anschlussteilen	40003653	

### Solo Gabeldüse mit Düsensatz

2 Düsen schwenkbar zur gleichzeitigen Behandlung zweier Reihen einer Kultur, vielseitiger Düseneinsatz möglich

Geeignet für Solo ...	Art.-Nr.	Preis/Satz
461; 462; 463; 453; 456; 457; 473P; 425; 475; 473D; 485; 416; 417	40003650	

### Solo Düsensatz komplett

Mit 9 Düsen, universelle Anwendung

Geeignet für Solo ...	Art.-Nr.	Preis/Satz
408; 409; 461; 462; 463; 453; 456; 457; 473P; 425; 475; 473D; 485; 416; 417	40003649	

### Adapter und Düsen

Artikel	Art.-Nr.	Preis/Stk
Birchmeier Regulierdüse 1,3 mm G1/2 " *1	40003323	
Adapter Birchmeier auf Mesto *2	40003324	
Adapter Mesto auf Birchmeier *3	40003325	
Birchmeier Flachstrahldüse MS8002 3/8 " *4	40004479	



\*1 \*2 \*3 \*4



### Solo Dichtungssatz

Enthält alle Dichtungsteile

Geeignet für Solo ...	Art.-Nr.	Preis/Satz
473P; 425	40003651	
475	40005914	

## Unkraut – Bekämpfung



### Unkraut – Streichstab

Zum sparsamen Einsatz von Herbiziden bei der Unkrautbekämpfung

Artikel	Arbeitsbreite cm	Füllmenge ltr	Art.-Nr.	Preis/Stück
Dochttupfer	3	0,4	40004074	
Dochtstab	15	0,6	40004675	

## Schutzkleidung & Arbeitsschutz



### Nitril- Handschuhe

### Pflanzschutzhandschuhe

Mit Baumwollvelourisierung, Diamond Griffprofil für hervorragenden Griff, chemische Beständigkeit gegen eine große Anzahl von Ölen, Säuren und Lösemittel

Größe	Art.-Nr.	Preis/Paar
10	40003646	



### Spezialhalbmaske

Aus hautfreundlichem, weichem EPDM, mit neuartiger 4-Punkt-Bänderung für optimalen Dichtsitz

Artikel	Art.-Nr.	Preis/Stück
Spezialhalbmaske	40004992	
Filter ABEK1	40002847	

## Messgeräte

### Stückzähluhr

Zählt bis 9999, jederzeit auf Null stellbar, mit Ring für eine leichte Bedienbarkeit, geeignet für jegliche Zählung (z.B.) Inventur.

Stück	Maße h/b/d mm	Gewicht g	Art.-Nr.	Preis/Stück
1	44/28/42	71	40002993	

### Mischbecher

Mit integrierter Mischskala für 1:1, 2:1, 3:1, 4:1, 5:1 Mischungen

Stück	Größe ml	Art.-Nr.	Preis/Stück
1	385	30000471	

### Erd – Thermometer

Aus Kunststoff, Länge: 32 cm

Messbereich	Art.-Nr.	Preis/Stück
0 °C bis +80 °C	40003025	

### Min/Max Thermometer (quecksilberfrei)

Höchste, niedrigste Temperatur ablesbar, mit Rückstelltaste, aus Aluminium, mit umweltfreundlicher Kapillarfüllung

Messbereich	Art.-Nr.	Preis/Stück
-40 °C bis +50 °C	40004786	

### Vielzweck – Thermometer

Mit Metallhülse und Clip, vielseitig zu Verwenden (auch als Bodenthermometer), Länge 14 cm

Messbereich	Art.-Nr.	Preis/Stück
-30 °C bis +50 °C	40003026	

### Fluchtstab

Besteht aus zwei ineinander steckbaren Teilen, farblich in 4 Sektionen á 50 cm unterteilt. Material: Aluminium, mit Einstechspitze

Stück	Art.-Nr.	Preis/Stück
1	40002435	

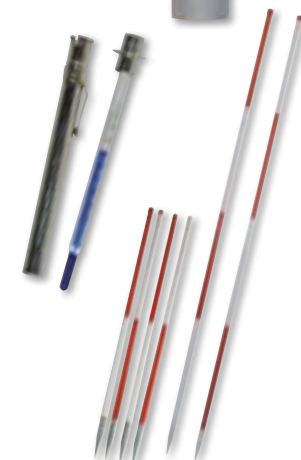

## Anschlagmittel



### Hebeschlingen

aus Polyester, sehr weich

Länge m	Umfang m	Tragfähigkeit t	Art.-Nr.	Preis/Stück
1,0	2,0	3	40000001	
1,5	3,0	3	40000002	
1,5	3,0	4	40002805	
2,0	4,0	3	40000003	
4,0	8,0	3	40002209	
5,0	10,0	2	40002806	

Mengenrabatte: ab 500 € Warenwert - 20 %



### Spanngurte aus Polyester

Die einfache Art Transporte und Ladung zu sichern.

Ausführung	Breite mm	Umfang m	zul. Belastung kg	Art.-Nr.	Preis/Stück
Band ohne Haken	25	4	800	40002823	
Band ohne Haken	25	10	800	40002807	
Band ohne Haken	35	10	2000	40002808	
Band mit Haken	25	10	800	40001555	
Band mit Haken	35	6	2000	40000005	
Band mit Haken	50	6	4000	40000004	
Band mit Klemmschloss	25	4	250	40002895	
Band mit Klemmschloss	25	10	250	40003180	
Band für Stäbchenleiste	50	3	1500	40002088	
Band mit Schnäpper	50	3	1500	40002087	



mit Haken



mit Schnäpper



für Stäbchenleiste



mit Klemmschloss

## Hebeketten

### Kettengehänge

Nennstärke 8 mm, Belastung senkrecht 2000 kg

Typ	Anz. Stränge	Länge m	Art.-Nr.	Preis/Stück
803	1	1	40004426	
811*	1	1	40004425	
812*	2	2 x 1	40004693	
Hakensicherung für Kettengehänge			40006674	

\* Mit Sicherheitslasthaken



Kettenende

Kettenanfang

### Ketten-Schäkel

Grad 80, mit eingeschlagener Nutzlast und Nenngröße, Form A

Nenngröße	Nutzlast kg	Art.-Nr.	Preis/Stück
3/4"	4750	40004428	
7/8"	6500	40004427	



## Drilldraht

### Drillapparat für Drilldrähte

Länge: 35 cm

Stück	Art.-Nr.	Preis/Stück
1	40002486	



### Drilldraht

Aus Eisendraht, 1 Bund = 1000 Stück

Ausführung	Länge mm	Stärke mm	Art.-Nr.	Preis/Bund
weichgeglüht	100	1,2	40002454	
kunststoffummantelt	100	1,4	40002460	
weichgeglüht	200	1,2	40002455	
kunststoffummantelt	200	1,6	40002461	
kunststoffummantelt	250	1,6	40004461	
kunststoffummantelt	300	1,6	40003439	
weichgeglüht	500	1,5	40004462	



## Transport & Lagerung

### Ladungssicherungsnetz

Netz aus PP 3 mm, mit Gummirandleine



Größe m	Maschengröße mm	Art.-Nr.	Preis/Stück
2,0 x 3,0	feinmaschig*	40005264	
2,5 x 3,5	feinmaschig*	40005438	
3,0 x 4,0	feinmaschig*	40005495	
3,5 x 5,0	<b>NEU</b> feinmaschig*	40007338	
3,5 x 2,5	50	40001848	
3,5 x 5,0	45	40001849	
3,5 x 6,0	50	40001850	
3,5 x 7,0	35	40001851	

\*Hochverdichtetes Gewebe, speziell für den Transport von Laub

### Gewebeplane

Aus belastbarem PP/PE-Gewebe beidseitig beschichtet, UV-stabilisiert, wasserfest und abwaschbar, mit Rand- und Eckverstärkung, 50 cm Ösenabstand



Größe m	Preis/Stück 140 g/m <sup>2</sup>	Preis/Stück 200 g/m <sup>2</sup>
3 x 4	14,80 €	
3 x 6	23,35 €	
4 x 5	25,85 €	
4 x 8	41,30 €	
5 x 8	51,70 €	
8 x 10	95,20 €	
10 x 12	142,60 €	

### Stahlpalette verzinkt

Robuste, stapelbare Stahlpalette, zur platzsparenden Lagerung. Somit wird eine variable, wirtschaftliche Lagerung Ihrer Waren ermöglicht. Stahlrohre in Fixlängen lieferbar, Stahlrohrecken verstärkt. Stahlrohre 120 cm **nicht** enthalten.

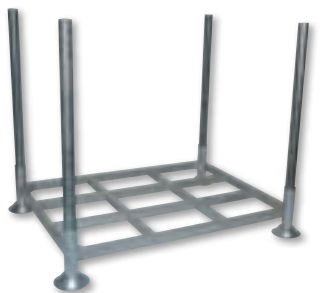

Stichmaß mm	Art.-Nr.	Preis/Stück
1200 x 800	40003331	
1365 x 1000	40001650	
1365 x 2000	40002821	
Stahlrohr 120 cm	40001702	

## Stretchfolie

### Stretchfolie für Handstretcher

Eine einfache, preiswerte und sichere Art der Warensicherung auf Paletten. Folienstärke 20 µ, Rolle á 300 lfm

Breite mm	Farbe	Rollen/VE	Art.-Nr.	Preis/Rolle
500	transparent	6	40001665	
500	schwarz	6	40002114	



### Stretchfolie gelocht für Handstretcher

Verhindert Kondenswasserbildung  
Folienstärke 9 µ, Rolle á 500 lfm

Breite mm	Farbe	Rollen/VE	Art.-Nr.	Preis/Rolle
500	transparent	6	40002679	



### Stretchnetz für Handstretcher

Luftdurchlässige, transparente  
Stretchverpackung aus PE, Rolle á 500 lfm

Breite mm	Farbe	Rollen/VE	Art.-Nr.	Preis/Rolle
500	transparent	6	40002575	

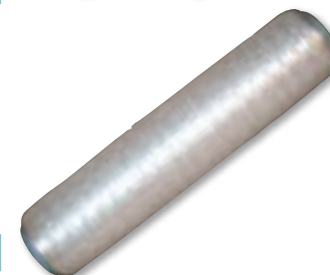

### Handstretchergerät „Easy“

Für das einfache Abrollen der Stretchfolie, mit Feststellbremse, höhenverstellbar, kugelgelagert, extrem robust

Folienbreiten mm	Farbe	Art.-Nr.	Preis/Stück
450 - 500	blau	40001562	



### Handstretchergerät „Profi“

Geeignet für alle Stretchfolien und Stretchfoliennetze, mit Feststellbremse, höhenverstellbar, kugelgelagert, extrem robust

Folienbreiten mm	Ausführung	Art.-Nr.	Preis/Stück
450 - 500	verchromt	40002483	

## Verpackungsbänder

### Polyesterband

Extrem hohe Belastung, stahlbandähnliche Festigkeitswerte, keine Korrosion, keine Rostablagerungen, produktschonend, wetterfest, Farbe: weiß

Bandbreite mm	Rollenlänge m	Zugfestigkeit kp	Art.-Nr.	Preis/Rolle
16	850	490	40001884	

### Abroller für Polyesterband

Tragbar (ohne Polyesterband)

Spulenbreite mm	Art.-Nr.	Preis/Stück
160	40001885	

### Verschluss-Schnallen aus Stahl

Für geräteloses Verschließen von Polyesterbändern, geeignet für Bandbreite 16 mm

Stück/VE	Art.-Nr.	Preis/VE
1000	40001886	

### Spanngerät für Polyesterband

Geeignet für Bandbreite bis 19 mm

Spanngerät	Art.-Nr.	Preis/Stück
	40001887	

## Online – Shop

Bei PayPal Bestellungen an Werktagen bis 13:00 Uhr versenden wir noch am gleichen Tag:



[www.ontech.de](http://www.ontech.de)



## Verpackungsklebebänder

### PVC–Selbstklebeband

Kälteunempfindlich, extrem hohe Klebkraft, besonders reißfest, 36 Rollen/VE

Farbe	Rollenbreite mm	Rollenlänge m	Gesamtstärke $\mu$	Art.-Nr.	Preis/Rolle
braun	50	66	55	40001888	
transparent	50	66	55	40002678	

### PVC–Selbstklebeband geprägt

Kälteunempfindlich, extrem hohe Klebkraft, besonders reißfest, leise abrollbar, Farbe: braun

Rollenbreite mm	Rollenlänge m	Gesamtstärke $\mu$	Rollen/VE	Art.-Nr.	Preis/Rolle
50	66	55	36	40001889	

### Filamentband transparent

Fadenverstärktes Spezialband mit Glasfaserverstärkung. Hervorragend geeignet für schwere Kartonagen, Baumbündelungen oder als Palettensicherung zum Bündeln, Umreifen und Fixieren.

Rollenbreite mm	Rollenlänge m	Gesamtstärke $\mu$	Rollen/VE	Art.-Nr.	Preis/Rolle
50	55	130	18	40001890	

### Handabroller „Profi“

Metall-Gehäuse, verstärkte Ausführung für Klebebänder bis 50 mm, Farbe: blau

Handabroller	Art.-Nr.	Preis/Stück
	40001891	

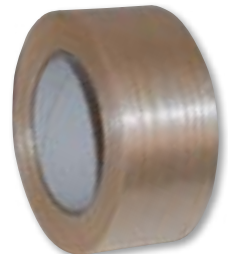



**Dünger**



**Plantacote Plus 6M**

**NPK-Dünger umhüllt mit Magnesium 14-9-15 (2) mit Bor, Kupfer, Eisen, Mangan, Molybdän, Zink.**  
Langzeitdünger mit Spurennährstoffen (100 % umhüllt) mit einer Wirkungsdauer von 6 Monaten.  
Kömung: 0,8 – 1,5 mm

Aufwandmengen je nach Kultur:  
2,5 – 6 kg je m<sup>3</sup> Substrat

Inhalt kg	Art.-Nr.	Preis/Sack
25	40002563	



**Plantacote Depot 6M**

**NPK-Dünger umhüllt 19-6-12, Wirkungsdauer 6 Monate,**  
Einsatzgebiet: Anzucht von Beet- und Balkonpflanzen, Jungpflanzenanzucht von Topfpflanzen und Gemüse, Topfpflanzenkultur, Erdbeeranbau, Düngung von Blumen und Stauden im öffentlichen Grün, Baumschulgehölze im Container, Nachdüngung in der Baumschule und im öffentlichem Grün, Schnittblumenkultur, Gemüsebau und Obstbau, Neupflanzung, Erhaltung/Standortsanierung.

Inhalt kg	Art.-Nr.	Preis/Sack
25	40002850	



**Complezal Blaudünger**  
**NPK-Dünger 12-12-17 (2+6)**

NPK- Dünger mit Magnesium und Schwefel, chloridarm, Universaldünger für Landwirtschaft, Gartenbau, Obst und Baumschulen

Inhalt kg	Art.-Nr.	Preis/Sack
25	40003199	

**Stockosorb®**

Stockosorb® – EG-Düngemittel NK-Dünger (13+5) – ist ein Granulat. Es speichert das bis zu 300-fache seines Eigenvolumens an Wasser. Die volle Wirkung beträgt ca. 5 Jahre, danach werden die Granulate nachweislich im Boden biologisch abgebaut.

- Bis zu 60% Reduzierung der Gießgänge
- Erwirkt eine Standortverbesserung

Inhalt kg	Art.-Nr.	Preis/Sack
25	40003126	



**MANNA – Hornmehl**

MANNA – Hornmehl ist ein organischer Stickstoffdünger zur Flächendüngung bei allen Obstkulturen, Gemüsekulturen und im Weinbau. Mit 10 % Stickstoff  
Aufwandmenge bei normalem Bedarf 80 – 100 g/m<sup>2</sup>

Inhalt kg	Art.-Nr.	Preis/Sack
25	40004627	



**MANNA – Hornspäne**

Organischer Stickstoffdünger zur Flächendüngung bei allen Obst- und Gemüsekulturen und im Weinbau. Geeignet für den biologischen Landbau und die Beimischung in Kultursubstraten.  
Org. Stickstoffdünger: 14 % N

Anwendung:  
60 – 80 g/m<sup>2</sup>, 4 – 6 g/l Erde

Inhalt kg	Art.-Nr.	Preis/Sack
25	40002447	



## Rasen – Dünger



### MANNA DUR Rasenstart

NPK-Dünger teilweise umhüllt 18–30–10

Enthält umhüllten Langzeitstickstoff und sofort verfügbares Phosphat und Kalium. Zur schnellen Wurzelbildung im Frühjahr sowie schnelleren Wurzelbildung bei Neuanlage oder P-Mangel.

Anwendung: Neuanlage 20 g/m<sup>2</sup>,  
Regeneration im Frühjahr 20 – 30 g/m<sup>2</sup>

Inhalt kg	Art.-Nr.	Preis/Sack
25	40002559	



### MANNA Rasenlangzeitdünger 14–4–6 (2+6)

Organisch-mineralischer NPK-Dünger 14–4–6 zur ganzjährigen Rasendüngung.

Anwendung: Vor der Neueinsaat ca. 2 kg/100 m<sup>2</sup>. Im Frühjahr, Sommer und Herbst mit ca. 3 kg/100 m<sup>2</sup> ausbringen.

Inhalt kg	Art.-Nr.	Preis/Eimer
10	40003200	



### MANNA Herbstrasendünger 5–8–12

Organisch-mineralischer NPK Dünger 5–8–12 der den Rasen fit für den Winter macht.

Fördert durch den hohen Anteil organischer Bestandteile das Bodenleben und wirkt somit dem Nährstoffverlust entgegen.

Anwendung: 20 – 50 g/m<sup>2</sup> je Anwendung, 1 – 4 x pro Jahr

Inhalt kg	Art.-Nr.	Preis/Eimer
10	40005057	



### MANNA DUR Herbstrasendünger

NK-Dünger teilweise umhüllt mit Magnesium 15–0–25 (3).

25 % des Stickstoffs als Langzeitstickstoff. Für Sportplätze, Parkanlagen, Zierrasen. Körnung: 2,0 – 4,0 mm

Anwendung: 20 – 40 g/m<sup>2</sup>

Inhalt kg	Art.-Nr.	Preis/Sack
25	40002560	

### MANNA DUR KOMPAKT 20–5–8 (2)

NPK-Dünger mit Formaldehydhanstoff mit Magnesium 20–5–8 (2).

Über viele Monate anhaltende Nährstoffversorgung der Rasen-gräser, begünstigt die flachwurzelnden Untergräser und fördert die Bestockung. Durch den Einsatz von Eisen wird ein intensiver Greening-Effekt erreicht. Körnung: 0,8–1,5 mm

Anwendung: 20 – 50 g/m<sup>2</sup> je Anwendung, 1 – 4 x pro Jahr

Inhalt kg	Art.-Nr.	Preis/Sack
25	40003209	



### GP Klassik 20+5+8 (+4) Eisen **NEU**

Der Klassiker für die ganze Saison. Profi-Rasendünger mit Magnesium und Eisen.

Anwendung: 30 – 50 g/m<sup>2</sup>

Inhalt kg	Art.-Nr.	Preis/Sack
25	40006681	



### GP Rasomin 12–3–5 (3) **NEU**

GP Rasomin Profi-Rasendünger ist ein organischer, mineralischer Rasendünger, mit hoher organischer Substanz (45% oS). Gleichmäßig anhaltende Wirkung.

Anwendung: Frühjahr, Sommer, Herbst 50 – 80 g/m<sup>2</sup>

Inhalt kg	Art.-Nr.	Preis/Sack
25	40006680	



### Manna DUR VITAL K 5–0–22 **NEU**

Kaliumbetonter, organisch-mineralischer NK-Langzeitdünger mit Magnesium und Eisen. Besonders für die Herbstdüngung.

Anwendung: 1–3 Gaben/ Jahr, 20–35 g/m<sup>2</sup>

Inhalt kg	Art.-Nr.	Preis/Sack
20	40003210	





**Manna Cornufera UV 22-5-5** NEU  
 Zuverlässige Unkrautbekämpfung und NPK-Rasendüngung in einem Arbeitsgang. Maximal eine Anwendung in der Kultur bzw. pro Jahr jedoch nicht im Ansaatzjahr.

Anwendung: April – September 20 g/m<sup>2</sup>

Inhalt kg	Art.-Nr.	Preis/Sack
15	40007304	



**MANNA DUR Profi Aktiv**  
 MANNA DUR Profi Aktiv Rasendünger ist ein org. –min. Langzeitdünger mit Magnesium, Schwefel und 0,02 % chelatisiertem Eisen. Zusätzlich enthält MANNA DUR Profi Aktiv Kulturen des nützlichen Bodenbakteriums Bacillus subtilis.

- Vermindert die Moos- und Unkrautbildung
- Anregung des Bodenlebens durch aktive Stickstoffumsetzung
- Langzeitwirkung über 2 – 3 Monate
- Intensive Grünfärbung durch Magnesium und Eisen

Anwendung: 20 kg für Düngung von etwa 500 m<sup>2</sup>

Inhalt kg	Art.-Nr.	Preis/Sack
20	40004457	



**Hauert Biorga Organos 9,5-2-4**  
 Organischer NPK-Dünger zur Grunddüngung  
 Körnung: Sphero Granulat 2,5 m, FiBL zugelassen  
 Biorga Organos enthält 60 % organische Substanz. 100 % des Gesamtstickstoffs sind organisch gebunden und wirken als Langzeitdünger, dadurch werden die Stickstoffverluste reduziert.

- Anwendung:
- fördert mikrobielle Aktivität im Boden
  - Verbessert die Phosphataufnahme
  - verstärkt die Wurzelbildung
  - puffert pH-Wert und Salzgehalt

Inhalt kg	Art.-Nr.	Preis/Sack
20	40005838	

## Rasen-Saatgutmischung

**Rasen-Saatgutmischung Hauert RSM**  
 „Englischer Zierrasen“: extrem feinblättrige Rasenmischung für Repräsentierflächen und feinsten Zierrasen, pflegeaufwändig, RSM 1.1

„Haus, Spiel + Parkrasen“: strapazierfähiger Zierrasen mit feinem Aspekt, RSM 2.3

Artikel	Inhalt kg	Art.-Nr.	Preis/Sack
Englischer Zierrasen	10	40005853	
Haus, Spiel + Parkrasen	10	40005839	



## Rasen-Saatgutmischung Standard

„Berliner Tiergarten“: robuster, schnell wachsender Zierrasen, strapazierfähige Rasenfläche  
 „Spiel + Sport“: besonders strapazierfähiger Rasen, robust und außerordentlich trittfest, stellt geringe Bodenansprüche

Artikel	Inhalt kg	Art.-Nr.	Preis/Sack
Berliner Tiergarten	10	40003837	
Spiel + Sport	10	40003838	



## Düngen & Säen

### Düngerstreuwanne

Aus Kunststoff, Volumen 22 Liter, ohne Gurt

Artikel	Art.-Nr.	Preis/Stück
Düngerstreuwanne	40005275	
Gurt max. 1,35 m	40005235	



### Solo Granulatstreuer 421

Samen, Düngemittel, z. B. nach dem Vertikutieren, Streusalz, Ölabsorber, Reinigungsmittel, granulierter Kalk, Vogelfutter, Wildfutter, Sand ...

max Füllmenge kg	Gewicht kg	Art.-Nr.	Preis/Stück
9	2,5	40004476	



## Bodenaktivator



### Manna Bio Bodenaktivator **NEU**

Zur Bodenverbesserung, sowie zur Humusbildung bei Neupflanzungen. Beseitigt Wachstumsstörungen und aktiviert das Bodenleben, NPK-Dünger 3-1,5-3, ausreichend für 200m<sup>2</sup>

Inhalt kg	Art.-Nr.	Preis/Sack
20	40006334	

## Baumdünger



### GP Baumfit 6-4-5 mit Mykorrhiza **NEU**

NPK-Dünger für alle Bäume und Sträucher. Die Mykorrhiza-Pilze sorgen für eine langanhaltende optimale Nährstoffverfügbarkeit und erzeugen eine hohe Widerstandsfähigkeit.

Anwendung: Frühjahr, Sommer, Herbst 100 – 200 g/m<sup>2</sup>

Inhalt kg	Art.-Nr.	Preis/Sack
25	40006682	

### MANNA – Baumdünger

Org.-min. NPK-Dünger 6-8-10

Organisch-mineralischer Spezialdünger zur ausreichenden Versorgung von Bäumen über mehrere Monate. Ideal bei 70 – 80 % humusbildende Bestandteile.

Anwendung:

Lochdüngung: ca. 200 – 300 g/Loch

Flächdüngung: 1 – 10 kg/Baum (je nach Alter und Größe des Baumes)

Inhalt kg	Art.-Nr.	Preis/Sack
25	40002557	

### Entec Perfect 15-5-20 (2+8)

Stickstoffhaltiger Mineraldünger für die Anwendung in der Landwirtschaft und im Gartenbau, 1-3 mal innerhalb einer Vegetationsperiode (ca. März-September). Aufwandmengen richten sich nach dem Kulturenbedarf und berücksichtigen die Nährstoffgehalte im Boden.

Inhalt kg	Art.-Nr.	Preis/Sack
25	40002101	



## Osmocote® Exact Standard 8-9 M 15-9-11+2 MgO

Durch die gleichmäßige Nährstofffreisetzung eignet sich Osmocote® Exact Standard 8-9 M zur sicheren Bevorratung aller Kulturen in Baumschulen und Stauden sowie zur Nachdüngung empfindlicher Kulturen.

Besonders für mittelspäte Topftermine in der Baumschule, bei Stauden oder für Kulturen mit mittlerer Kulturdauer im Zierpflanzenbau.

Anwendung: 3 – 6 g/Ltr

Inhalt kg	Art.-Nr.	Preis/Sack
25	40002390	



## Oscorna Animalin Gartendünger/ Gemüsegarten

Fördert ein gesundes und vielfältiges Bodenleben, kann während der ganzen Vegetationszeit ausgestreut werden, Dünger gleichmäßig ausstreuen, oberflächlich einhacken und anschließend bewässern.

Anwendung: ca. 120 g/m<sup>2</sup> im Frühjahr

Inhalt kg	Art.-Nr.	Preis/Sack
20	40002885	



## Sphagnum – Moos

Sphagnum-Moos ist bekannt für seine hervorragenden Eigenschaften in Verbindung mit Pflanzen. Schon bei der Pflanzanzucht spart der Züchter mehr als 60 % Dünger ein. Ein natürliches Aussehen in Verbindung mit den gepflanzten Blumen rundet dieses naturbelassene Design ab. Weiterhin dient das Torfmoos als Feuchtigkeitsspeicher für die Pflanzen.

kg/VE	Art.-Nr.	Preis/Sack
0,35	40000257	
0,5	40000256	
1,0	40000255	



## Stabgitterzäune

### Doppelstabmatten & -Zubehör

Unser Stabgitter-Zaunsystem bietet Ihnen folgende Vorteile:

- 200 mm Bohrbild der Pfosten zur Erhöhung der Stabilität
- verzinkt nach DIN EN 10244-2

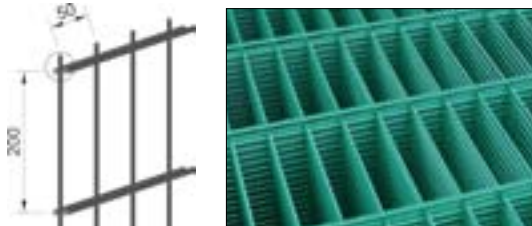

#### Doppelstabmatten leichte Ausführung (6/5/6 mm)

Höhe mm	Art.-Nr. verzinkt	Art.-Nr. grün (RAL 6005)	Art.-Nr. anthrazit (RAL 7016)
630	40005882	40004653	40004651
830	40004823	40004655	40004652
1030	40003894	40004656	40004650
1230	40003893	40004657	40004493
1430	40003489	40004658	40004295
1630	40004665	40004654	40004494
1830	40003573	40004659	40004490
2030	40001646	40004660	40004661

#### Doppelstabmatten schwere Ausführung (8/6/8 mm)

Höhe mm	Art.-Nr. verzinkt	Art.-Nr. grün (RAL 6005)	Art.-Nr. anthrazit (RAL 7016)
630	40007509	40004666	40004662
830	40003958	40004667	40004663
1030	40003636	40004668	40004359
1230	40003956	40004669	40004360
1430	40004130	40004670	40004361
1630	40003957	40004364	40004362
1830	40003574	40004671	40004363
2030	40003243	40004495	40004370

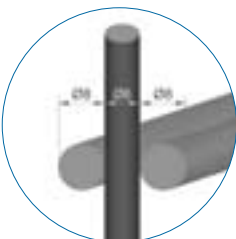
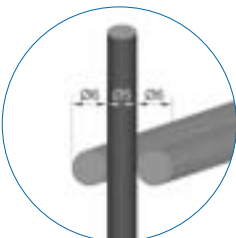

### Mattenverbinder

Ausführung	Art.-Nr.	Preis/Stück
verzinkt	40004180	
grün (RAL 6005)	40004179	
anthrazit (RAL 7016)	40004178	



### Eckverbinder-Set

Ausführung	Art.-Nr.	Preis/Stück
verzinkt	40003317	
grün (RAL 6005)	40004439	
anthrazit (RAL 7016)	40004438	

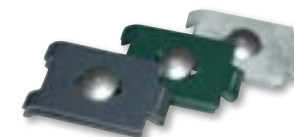

### Winkelclip

Ausführung	Art.-Nr.	Preis/Stück
verzinkt	40004989	



### Zaunanschlusswinkel-Set

2 Stk. Zaunanschlusswinkel inkl. Schrauben und Muttern

Ausführung	Art.-Nr.	Preis/Set
Edelstahl	40003852	
grün (RAL 6005)	40005826	
anthrazit (RAL 7016)	40005382	



### Zaunanschluss- Set

Bestehend aus U-Profil-Leiste, inkl. Befestigungsschrauben

Höhe mm	Preis/Stück verzinkt		Preis/Stück grün (RAL 6005)		Preis/Stück anthrazit (RAL 7016)	
1030						
1230						
1430						
1630						
1830						
2030						

Auch abgerundet erhältlich, speziell für spitze Winkel

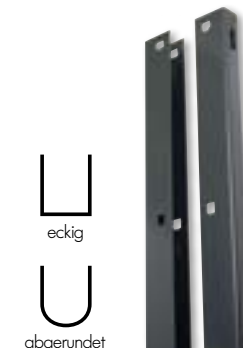

## Pfosten- & Pfostenzubehör für Stabgitterzäune

### Zaunpfosten für Doppelstabmatten

Bestehend aus: Pfosten (60/40/2 mm), Klemmteile, Aluminium-abdeckkappe, Edelstahlschrauben M8 x 40 VA sowie einer entsprechenden Abdeckleiste.



für Matten- höhe mm	Art.-Nr. verzinkt	Art.-Nr. grün	Art.-Nr. anthrazit
630	40007516	40004593	40003784
830	40004131	40004632	40003712
1030	40003964	40003555	40003966
1230	40003960	40003316	40003671
1430	40003763	40003491	40003513
1630	40004168	40003816	40003492
1830	40003575	40003850	40003690
2030	40001647	40003314	40003999

Endsprechende Eckpfosten 60/40 mm 50 % Mehrpreis

### Abdeckkappe Alu mit Überstand



Farbe	Art.-Nr.	Preis/Stück
RAL 7016	40004348	
RAL 6005	40004695	
Alu natur	40004432	

### Optionale „Alu-Kugelkappe“



Farbe	Art.-Nr.	Preis/Stück
RAL 7016	40005036	

### Kunststoffauflagebock

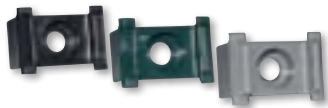

Farbe	Preis/Stück
schwarz, grün, grau	

### Kunststoffauflagebock für Reparaturen

Funktionsweise wie bei einem Dübel, inkl. Schraube



Farbe	Preis/Stück
schwarz, grün, grau	

### Übersteigschutz

Zum Einhängen von drei Stacheldrähten

Ausführung	Art.-Nr.	Preis/Stück
verzinkt	40004335	

### Pfostenverlängerung

Zum Aufstecken, Profil 40/60 mm, Länge 200 mm

Ausführung	Art.-Nr.	Preis/Stück
verzinkt	40004507	
grün (RAL 6005)	40005642	
anthrazit (RAL 7016)	40006012	

### Pfostenschuh

Zum Aufdübeln eines Pfostens, für 60/40 Pfosten

Farbe	Schaftlänge mm	Art.-Nr.	Preis/Stück
verzinkt	150	40003693	
anthrazit (RAL 7016)	150	40003988	
grün (RAL 6005)	150	40003987	

### Pfostenschuh für L-Steine

Zum Aufdübeln eines 60/40 Pfosten auf L-Steinen und Mauern.

Stück	Farbe	Art.-Nr.	Preis/Stück
1	verzinkt	40004840	
1	moosgrün (RAL6005)	40004900	
1	anthrazit (RAL7016)	40004841	

### Pfostenschuh für L-Steine (verz.)

Zum stabilen Verankern von Stabgitterzaunpfosten auf L-Steinen (12 cm), ein Ausreißen der Dübel ist bei dieser Art der Befestigung ausgeschlossen. Somit bietet der feuerverzinkte Pfostenschuh (inkl. Befestigungsmaterial) eine dauerhafte Verankerung.

Stück	Art.-Nr.	Preis/Stück
1	40002680	

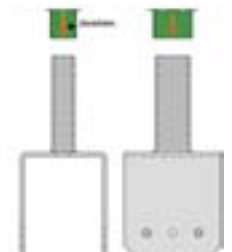
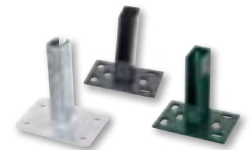
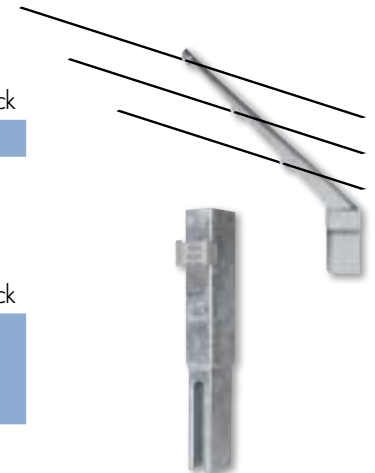

## Zubehör für Stabgitterzäune

### Zackenleiste

Optionaler Übersteigschutz für Tore, zum Aufschrauben

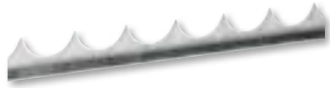

Ausführung	Länge cm	Art.-Nr.	Preis/Stück
moosgrün (RAL 6005)	200	40005600	
anthrazit (RAL 7016)	200	40005411	
verzinkt	200	40005074	

### Schlaganker

Für hohe Lasten in ungerissem Beton, zeitsparende Durchsteckmontage, sofort belastbar – keine Wartezeit



Typ	Ausführung	Art.-Nr.	Preis/Stück
M10 x 90	feuerverzinkt	40005693	
M10 x 95	verzinkt	40005695	
M10 x 120	verzinkt	90000053	

### Ankerstangen Stahl

Verarbeitung mit Injektionsmörtel



Typ	Verankerungstiefe mm	Klemmstärke mm	Art.-Nr.	Preis/Stück
M8 x 80 A4	50	15	90000026	
M10 x 95 verz.	60	20	90000035	
M10 x 105 verz.	60	30	90000029	

Weitere Größen auf Anfrage.

### Injektionsmörtel für Ankerstangen

Verarbeitungstemperatur min./max. -5 bis 40° C sowie Temperatur im Verankerungsgrund während der Verarbeitung und Aushärtung, chemische Basis: Vinylester, styrolfrei



Artikel	Art.-Nr.	Preis/Stück
Injektionsmörtel inkl. Mischspitze	40006305	
Ersatzmischspitze	40004414	



Zubehör zum Aufdübeln von Zäunen können Sie bei uns auch ausleihen.

Unser Service-Team hilft Ihnen gerne weiter.

## Reparaturspray

Sprühdose á 400 ml

Ausführung	Art.-Nr.	Preis/Dose
grün (RAL 6005)	40003754	
anthrazit (RAL 7016)	40003752	
zink	40004696	



## Reparaturlack **NEU**

Lack mit Pinsel auf die Schadstelle auftragen, bei Kratzern in Kratzerrichtung einmal aufstreichen. Staubtrocken ca. 10 min, durchgetrocknet nach 24h, Inhalt: 9 ml

Farbe	Art.-Nr.	Preis/Dose
moosgrün (RAL6005)	40006953	
anthrazit (RAL7016)	40006952	

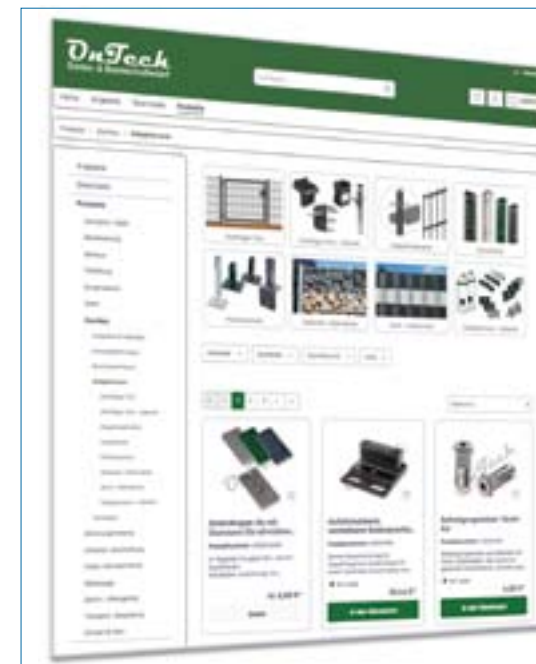

## Online – Shop

Bei PayPal Bestellungen an Werktagen bis 13:00 Uhr versenden wir noch am gleichen Tag:



[www.ontech.de](http://www.ontech.de)



## Flügel-Tore für Stabgitterzäune

### Flügel-Tore

Die modularen, 180° zu öffnenden Rohrrahmentore sind als 1- oder 2-flügelige Variante erhältlich und bieten die Möglichkeit die Öffnungsrichtung durch individuelle Montage der Torpfosten, Torflügel und Scharniere noch bauseits frei zu bestimmen. Alle Tore werden mit stabilen Pfosten und Rahmen (60 x 40 mm), Füllung aus schweren Doppelstabmatten 8/6/8, Aluügriff, hochwertiger LOCINOX-Schloss-Technik inkl. Profilylinder und verstellbaren Scharnieraufhängungen geliefert.



### 1-flügelige Tore



Rahmenhöhe mm	Lichte Weite mm	Pfosten mm	Preis/Stück verzinkt	Preis/Stück grün & anthrazit
800	1000	60 x 60	Auf Grund der schwankenden Rohstoffpreise, möchten wir Sie bitten, die Preise entsprechend anzufragen	
1000	1000	60 x 60		
1000	1250	60 x 60		
1200	1000	60 x 60		
1200	1250	60 x 60		
1400	1000	60 x 60		
1400	1250	60 x 60		
1600	1000	60 x 60		
1600	1250	60 x 60		
1800	1000	80 x 80		
2000	1000	80 x 80		

Weitere Abmessungen auf Anfrage lieferbar.

### 2-flügelige Tore



Rahmenhöhe mm	Lichte Weite mm	Pfosten mm	Preis/Stück verzinkt	Preis/Stück grün & anthrazit
800	3000	80 x 80	Auf Grund der schwankenden Rohstoffpreise, möchten wir Sie bitten, die Preise entsprechend anzufragen	
1200	2000	80 x 80		
1400	4000	100 x 100		
1600	2000	80 x 80		
2000	4000	100 x 100		

Weitere Abmessungen auf Anfrage lieferbar.

## Schlösser und Drücker

### Industrieschloss

Industrieschloss mit Aluminium-Gehäuse und Edelstahl-Mechanismus. Dank der 20 mm kontinuierlichen Riegelverstellbarkeit können Sie das Schloss maßgenau einstellen für eine optimale Verriegelung. Ein massiver Edelstahl-Schlossriegel mit einer 23 mm Tiefenverriegelung garantiert eine sichere Schließung. Wird standardmäßig mit Aluminium-Drücker geliefert.



Typ	Farbe	Art.-Nr.	Preis/Stück
LAKQ U2 - ZILV	silber	40005482	
LAKQ U2 - 6005	moosgrün (RAL 6005)	40005481	
LAKQ U2 - 7016	anthrazit (RAL 7016)	40005480	
LAKQ U2 - 6009	<b>NEU</b> tannengrün (RAL 6009)	40006224	

### Doppelzylinderschloss

Industrieschloss mit Aluminium-Gehäuse und Edelstahl-Mechanismus mit zwei Schließzylindern. Bei Bedienung von einem der beiden Zylindern kann man das Schloss öffnen oder schließen, wodurch dieses Schloss die ideale Lösung bietet für z.B. Feuerwehruzugang oder Müllabholung. Eine 2-tourige Verriegelung des Nachriegels aus massivem Edelstahl garantiert eine sichere Schließung.



- Einfache links/rechts Umstellung der Schließfalle
- 2-touriger Schließbolzen mit 23 mm Hub
- Wechselbedienung
- Tages- und Nachriegel nicht verstellbar
- Edelstahl-Mechanismus

Typ	Farbe	Art.-Nr.	Preis/Stück
LDKZ D1 - ZILV	silber	40005128	
LDKZ D1 - 6005	moosgrün (RAL 6005)	40007517	
LDKZ D1 - 7016	anthrazit (RAL 7016)	40005311	

### Montageschlüssel für Schlösser

Mit Innensechskant 3/6 mm und Kreuzschraubendreher

Typ	Art.-Nr.	Preis/Stück
Locitool LA	40005479	







MAGMAG - 2500



MAGMAG - 5000

### Magnetschloss

Magnetschloss ohne Drücker. Das pulverbeschichtete Aluminiumgehäuse mit Quick-Fix-Befestigung sorgt für eine einfache und schnelle Montage. Mit doppelter Schutzschicht, die eine langjährige wartungsfreie Verwendung im Außenbereich gewährleistet.

Anti-Brecheisensystem: Der aufstehende Rand verhindert, dass man mit einem Brecheisen zwischen Magnet und Anziehungsplatte gelangt.

- 500 Stunden in der Salznebelbank! SGS Zertifizierung
- Pulverbeschichtetes Aluminium-Gehäuse
- Gleiches Lochbild als Standard Locinox-Anschläge
- Spannung: 12 V/24 V DC
- Verbrauch: 460 mA/12 V oder 230 mA/24 V
- Garantierte Performance: 100% Anziehungskraft, auf jedes Maglock-Schloss getestet

Typ	Farbe	Anziehungs-kraft	Art.-Nr.	Preis/Stück
MAGMAG - 2500	silber	250 kg	40004954	
MAGMAG - 2500	schwarz	250 kg	40005696	
MAGMAG - 5000	silber	500 kg	40004953	
MAGMAG - 5000	schwarz	500 kg	40007537	

Stromversorgung über DC-Power-24 V/25 W siehe Seite 257

### Magnetschloss-Set

Komplett-Set mit 2 Magneten und pulverbeschichtetem Ausfüllprofil. Drücker (3006PULL) wird mitgeliefert um Ihr Tor komplett auszurüsten. Ästhetische Lösung damit Passanten sich nicht an den Magneten Stossen.

- Versägbares Aluminium-Designprofil zur ästhetischen Ausfüllung der Öffnung zwischen zwei Magnetschlössern (2 x MAGMAG-2500)
- Profillänge: 2,00 Meter
- Spannung: 12 V/24 V DC (siehe Magnetschloss)

Typ	Farbe	Art.-Nr.	Preis/Stück
N-Line-MAG-Kit-2500-ZILV	silber	40004955	

Stromversorgung über DC-Power-24 V/25 W siehe Seite 257



### Drückerpaar aus anodisiertem Aluminium

- Drückerpaar aus anodisiertem Aluminium
- Drückerstift vierkant 8 mm

Typ	Art.-Nr.	Preis/Stück
3006C	40005076	



### Gerundetes Aluminium Drückerpaar

Gerundetes Aluminium-Drückerpaar. Erlaubt verschiedene Kombinationen: 1 Seite fest - 1 Seite drehbar, 2 Seiten fest oder 1 Seite blind. Kann verwendet werden in Kombination mit allen Aluminium Schlossgehäusen wenn Zugangskontrolle benötigt wird.

Typ	Art.-Nr.	Preis/Stück
3006KR	40004697	



### Schließzylinder 54mm

Symmetrischer Europrofilzylinder mit 3 Schlüsseln; 54 mm, verschiedenschließend oder gleichschließend

Model	Art.-Nr.	Preis/Stück
3012-54-STD	40005483	



### Dreikantzylinderset für Dreikantschlüssel

Symmetrischer Edelstahl-Europrofilzylinder welcher es Ihnen ermöglicht jedes Locinox-Schloss mit 14 mm Dreikantschlüsselzugang auszustatten.

Anwendung: Müllabholung, Feuerwehrzugang, Parkplätze, ...

Typ	Art.-Nr.	Preis/Stück
3012-POC-T14	40004977	

Speziell geeignet zum Nachrüsten des Doppelzylinderschloss auf Seite 248



### Dreikantschlüssel

Kompatibel mit einem Schloss ausgerüstet mit einem 14 mm Dreikant statt eines Drückers

Typ	Art.-Nr.	Preis/Stück
3071-T14	40004979	



## Torbänder & Torschließer



### Edelstahl-Torband 3-fach verstellbar

Edelstahl-Torband für Aluminium und Metalltore, ausgestattet mit schneller Quick-Fix-Befestigung. Das Torband ist verstellbar in 3 Dimensionen: Höhe, Links-Rechts Justierung und Drehrichtung. Auch verfügbar mit feuerverzinktem Arm.

Typ	Farbe	Art.-Nr.	Preis/Stück
3DM-VP100-P50-A2	silber	40004565	



### Torschließer 180°

Verwandeln Sie ihr 180° Torband in eine selbstschließende Lösung mit unserem hydraulischen Torschließer Rhino.

Typ	Farbe	Art.-Nr.	Preis/Stück
Rhino-9005	schwarz	40005720	
Rhino-ZILV	silber	40004485	



### Doppelgelagertes 180° Torband

Doppelgelagertes Torband in Aluminiumgehäuse, die Lagerung garantiert eine geschmeidige Bewegung, für links- und rechts-drehende Tore, Anti-Diebstahl und vandalismusbeständig

Typ	Farbe	Art.-Nr.	Preis/Stück
DINO-9005	schwarz	40005471	
DINO-ZILV	silber	40005069	

### U-Stossplatte

Stahl, roh



Typ	für Augen-schraube	Bolzen Ø	Art.-Nr.	Preis/Stück
1001 U-B-16	M16	14 mm	40005285	
1001 U-B-18	M18	16 mm	40004959	



### Mauerplatte feuerverzinkt

Feuerverzinkte U-Mauerplatte 100 x 100 mm, für M16 Augenschraube und M14 Bolzen

Typ	Art.-Nr.	Preis/Stück
1005WPU16	40004562	

## Elektronischer Öffner

Elektrischer Öffner für Drehtore. Das doppelte Blockierungssystem widersteht bis 500 kg Berstdruck. Diese dauerhafte Änderung erhöht die Einbruchssicherheit bei geschlossenem Nachriegel. Die ideale Lösung für Ihre Zugangskontrolle!

- SE-E mit verstärktem Edelstahl-Gehäuse für Nachriegel
- Für Profile ab 50 mm
- 12V Gleichstrom oder Wechselstrom
- Verbrauch: 1A
- Wasserfest und wettergeschützt
- Extrem korrosionsbeständige Verriegelung

Typ	Art.-Nr.	Preis/Stück
SE-E	40004243	

## Elektronischer Öffner für Aufbaumontage

Einfach montierbarer elektrischer Anschlag für Aufbaumontage mittels der patentierten Quick-Fix-Befestigung. Kann an 12 V – 24 V und AC / DC angeschlossen werden.

Typ	Farbe	Preis/Stück
MODULEC-SA-7016-E	anthrazit	40005619
MODULEC-SA-ALUM-E	aluminium	40005389

## Codetastatur SlimStone-2 **NEU**

Robuste, witterungsbeständige Codetastatur mit 2 integrierten Relais und integrierter LED-Beleuchtung

Farbe	Farbe	Preis/Stück
schwarz	40007063	

## Toranschlag, Codetastatur und Stromversorgung

Das dreiteilige Set beinhaltet einen elektrischen Sicherheitsanschlag, eine Codetastatur für eine Zugangsberechtigung sowie einen erforderlichen Gleichstromtrafo 12 V 20 Watt. Kompatibel zum Industrieschloss siehe Seite 247. Optional erhältlich Trafobox PB-1 (Seite 257) sowie Überbrückungsschutz (Seite 258)

Typ	Farbe	Preis/Stück
MODULEC-SH-KIT	schwarz	





### Hydraulischer polyvalenter Türschließer

Der Endschlag kann nach der Montage mit einer Stellschraube haarscharf eingestellt werden und dank der mitgelieferten Montagebügel kann der Türschließer in die meist atypischen Torkonfigurationen integriert werden. Er ist mit der neuesten Technologie im Bereich der hydraulischen Dämpfung ausgerüstet. Dank des patentierten Dämpfungssystems ist seine Wirkung unempfindlich gegen Temperaturschwankungen.



Typ	Art.-Nr.	Preis/Stück
Samson 2	40004566	



### Hydraulischer vertikaler Türschließer 180°

Für 180° Torband- und Mauersituationen; besonders für Außenanwendung entwickelt (industrielle Qualität); Geschwindigkeit, Kraft und Endschlag einstellbar; für Tore bis max. 120 kg mit einer maximalen Breite von 1,20 m, pulverbeschichtetes Aluminiumgehäuse; Schließgeschwindigkeit unempfindlich gegen Temperaturänderungen, getestet bis -30°; getestet auf 500.000 Bewegungen.

Typ	Art.-Nr.	Preis/Stück
Verticlose-STD	40004699	

### Gelagerte feuerverzinkte Augenschraube

Gelagerte feuerverzinkte Augenschraube für 3D- und 4D Bänder

- Empfiehlt sich in Kombination mit Locinox-Torschließern
- Doppelt gesichertes Edelstahlager
- Vandalismusbeständig
- Gewindelänge 123 mm
- Bolzen Ø M14, Augenschraube M16



Typ	Art.-Nr.	Preis/Stück
1034ROLL-HDG-M16	40005288	



### Torklaue

Torklaue zum Anschweißen, in Stahl roh oder elektroverzinkt.

Typ	Art.-Nr.	Preis/Stück
KLAUW-B	40005284	

### Befestigungsplatte mit Schrauben für 4D Torbänder

Feuerverzinkte Befestigungsplatte, 2 Edelstahlschrauben M16 x 32 mm



Typ	Art.-Nr.	Preis/Stück
4DFIX-I	40005473	

### Befestigungsgriff für Torband

Feuerverzinkter Stahl



Typ	Farbe	Art.-Nr.	Preis/Stück
GRIP16	aluminium	40005474	
GRIP16	moosgrün (RAL 6005)	40005923	
GRIP16	anthrazit (RAL 7016)	40005283	

### Drehtorantrieb

Starker Drehtorantrieb für 1- und 2-flügelige Tore bis zu 4m Flügelbreite oder 700 kg flügelgewicht, für Rechts- und Linksanschlag einsetzbar

- Softlauf
- Gehflügelfunktion
- Automatischer Zulauf
- Steuerung im Gehäuse
- inkl. Handsender und Befestigungsteilen

Typ	Preis/Stück
Drehtorantrieb	



## Bodenanschlüsse und Feststeller



### Verriegelbarer Bolzen-Stangenriegel

Verriegelbarer Mittelfeststeller. Mit diesem Produkt können Sie Ihr Tor in offener oder geschlossener Position verriegeln.

- Tiefenverriegelung: 140 mm
- Verriegelbarer Bolzen-Stangenriegel mit Zylinder
- Gleicher Schlüssel wie beim Torschloss ist möglich
- Höhenverstellbarkeit des Riegels 100 mm
- Höhenverstellbarkeit des Riegels pro 50 mm in 3 Positionen
- Ausgestattet mit einem Zylinderschloss damit der Torflügel in offenem oder geschlossenem Zustand abgesperrt werden kann
- Für Profile ab 40 x 40 mm

Typ	Farbe	Art.-Nr.	Preis/Stück
Keydrop-ZILV	silber	40004484	
Keydrop-6005	grün	40005118	
Keydrop-7016	anthrazit	40005472	

### Elektrischer Bolzen-Stangenriegel

Elektrischer 24 V Bolzen-Stangenriegel mit 115 mm Tiefenverriegelung für eine sichere Schliessung automatisierter Tore. Mit einem Bolzen-Stangenriegel entlasten Sie die Antriebsmotoren, die zum Beispiel vom Winddruck belastet werden.

- Vandalismusbeständiges, pulverbeschichtetes Alu-Gehäuse
- Anschliessbar an jede Torsituation mit Warnblinkleuchtfunktion (min 3 Sek. vorab Signal)
- Mechanische Entriegelung mit Zylinder möglich im Notfall oder bei Strompanne
- Hindernisdetektion mit automatischem Stopp des Riegels
- Tiefenverriegelung: 115 mm
- Durchmesser des Riegels: 20 mm
- Für Profile ab 40 mm
- Verbrauch in Betrieb: 11 W / in Ruhe: 0,2 W
- 5 m Anschlusskabel mitgeliefert
- 3012-37-STD Zylinder mitgeliefert



Typ	Farbe	Art.-Nr.	Preis/Stück
Electradrop-ZILV	silber	40004621	
Electradrop-9005	schwarz	40005697	

### Standart Mittelfeststeller

Mit Achse aus feuerverzinktem Stahl, inkl. Quick-Fix-Dübel zur schnellen Befestigung

Typ	Farbe	Art.-Nr.	Preis/Stück
VSF-K-ALUM	aluminium	40005387	
VSF-K-7016	anthrazit	40005386	

### Aluminium Torfeststeller

Aluminium Torfeststeller, der regelbare Fanghaken kann einfach umgedreht werden. Der Stossgummi und Kuststoff-Auflauf des Hakens verhindern Beschädigungen am Tor. Einfach einzubetonieren. Kann Torprofile von 40 bis 60 mm auffangen.

Typ	Farbe	Art.-Nr.	Preis/Stück
In-Gate-Catcher	silber	40004963	

### EGS – wirtschaftlicher Bodenanschlag

Wirtschaftliche Bodenhülse für Riegel mit maximalem Durchmesser von 20 mm, einfach zu reinigen mit Gartenschlauch, ohne Anschlagplatte, Polypropylen Hülse mit feuerverzinkter Bodenplatte

Typ	Art.-Nr.	Preis/Stück
EGS	40004962	

### Bodenanschlag für Bolzen-Stangenriegel

Starker Bodenanschlag für Doppelflügeltore, Glasfaser-verstärktes Polyethylen

- Verstellbare Stoßplatte für Profile von 40 bis 60 mm
- Reinigungskasten aus Polyamid
- Ausgestattet mit Ablaufschlauch

Typ	Anwendung	Art.-Nr.	Preis/Stück
CGS	für interne Bolzen-Stangenriegel	40004961	
OGS	für externe Bolzen-Stangenriegel	40004616	

### Aufschraubbarer Bodenanschlag

Starker, aufschraubbarer und verstellbarer Bodenanschlag für Doppelflügeltore. Bodenriegel mit einem max. Ø 20 mm sind die perfekte Passform.

Typ	Farbe	Art.-Nr.	Preis/Stück
SABO	schwarz	40005983	



## Automatisierung / Elektronik



### Design LED-Leuchte zur Pfostenmontage

Design LED-Leuchte für Tore und Zäune. Bietet eine ästhetische Lösung bei minimalem Stromverbrauch. Mit Quick-Fix-Befestigung zur schnellen und starken Befestigung, Schutzart IP54, 12 V AC oder DC, Leistung 1 W

Typ	Farbe	Art.-Nr.	Preis/Stück
TRICONE	silber	40004482	
TRICONE	schwarz	40005546	



### Powerbox Trafogehäuse

Pulverbeschichteter Aluminium-Transformatorkasten mit Quick-Fix für eine einfache und starke Befestigung

- Wasserbeständiger Transformatorkasten – IP66
- Aluminium, pulverbeschichtet
- Dinrail 86 mm breit (5 Einheiten)
- Inkl. 2 Spannhülsen M20 und 2 Abschliesskappen M16
- Versehen mit Wärme-Abfuhr auf der Rückseite

Typ	Farbe	Art.-Nr.	Preis/Stück
PB-1-	silber	40004620	



### Sicherheitstransformator 12V AC

- direkte Montage oder Montage auf Dinrail
- Leistung: 25 W
- Eingangs- / Ausgangs- Spannung: 230 V / 12 V AC
- Aluminium-Gehäuse
- Robust: eingegossen für optimale Feuchtigkeitsbeständigkeit

Typ	Art.-Nr.	Preis/Stück
AC-TRANS-12 V-25 W	40004618	



### Sicherheitstransformator 24 V DC

- direkte Montage oder Montage auf Dinrail
- Leistung: 25 W
- Eingangs- / Ausgangs- Spannung: 230 V / 24 V AC
- Aluminium-Gehäuse
- Robust: eingegossen für optimale Feuchtigkeitsbeständigkeit

Typ	Art.-Nr.	Preis/Stück
DC-Power-24 V/25 W	40005017	

## Armierter geflochtener Überbrückungsschutz

Ästhetische und robuste Lösung für die Führung von Elektrokabeln. Schützt im Aussenbereich Ihre Elektrokabel gegen Schmutz, Feuchtigkeit und Vandalismus. Der Überbrückungsschutz umschliesst und schützt die Bekabelung Ihrer elektrischen Torkomponenten und vermeidet das Risiko vom Kurzschluss. Vandalismusbeständiger, geflochtener Überbrückungsschutz aus Edelstahl

- Schützt Elektrokabel gegen Vandalismus, Schmutz, Feuchtigkeit und Ungeziefer
- Montage mittels 8 selbstbohrenden Schrauben aus Edelstahl
- Kabelführung: Aluminium Gehäuse
- Innen – Ø: 9 mm

Typ	Art.-Nr.	Preis/Stück
DVK-HD-450	40004483	



## Gabionen / Steinwände

### Gabionenpfosten – verzinkt

Unsere Gabionenpfosten sind ab einer Höhe von 1630 mm so konzipiert, dass beidseitig 2 Matten eingehangen werden. Somit halbiert sich die Füllhöhe und eine zeitsparende sowie blickdichte Befüllung im Fußbereich der Gabione wird vereinfacht. In 120 mm und 200 mm Breite erhältlich, inkl. Abdeckleisen und Befestigungsschrauben.



**Hinweis:** Bitte verwenden Sie für Gabionen ausschließlich schwere Doppelstabmatten (8/6/8)

Höhe mm	Benötigte Matten	Haken pro Feld	Art.-Nr. b = 120 mm	Art.-Nr. b = 200 mm
1030	2 x 1030 mm	12	40003942	40003951
1230	2 x 1230 mm	12	40003948	40004148
1430	2 x 1430 mm	18	40003949	40003953
1630	4 x 830 mm	18	40003950	40003954
1830	2 x 830 mm + 2 x 1030 mm	24	40004063	40004062
2030	4 x 1030 mm	24	40004452	40004573

Auf Anfrage auch in anthrazit.

### Gabionen – Verbindungshaken

Vermeiden eine nach außen Wölbung der Gabione

Länge mm	Art.-Nr.	Preis/Stück
120	40003943	
200	40004149	



### Gabionen C-Profil Pfosten **NEU**

Zur Befestigung an Doppelstabmatten, zum Einbetonieren, 1 Set bestehend aus 2 Stk. Pfosten, wahlweise feuerverzinkt oder verzinkt und anthrazit pulverbeschichtet

Höhe mm	benötigte Matten	benötigte Haken/Feld	Art.-Nr. anthrazit	Art.-Nr. verzinkt
1030	2 x 1030 mm	28	40007519	40007520
1230	2 x 1230 mm	33	40006904	40007521
1430	2 x 1430 mm	38	40007086	40007522
1630	2 x 1630 mm	43	40006873	40006872
1830	2 x 1830 mm	48	40006874	40006520
2030	2 x 2030 mm	53	40006875	40006777

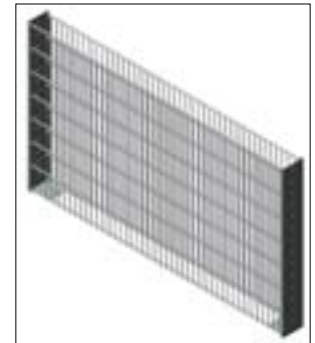

### Gabionen Eckverkleidung für C-Profile **NEU**

feuerverzinkt oder verzinkt und anthrazit pulverbeschichtet, inkl. Befestigungsschrauben

Höhe mm	Art.-Nr. anthrazit	Art.-Nr. verzinkt
1030	40007524	40007529
1230	40006905	40007530
1430	40007525	40007531
1630	40007526	40007532
1830	40007527	40007533
2030	40007528	40007534



### Gabionen Abdeckung für C-Profil **NEU**

feuerverzinkt oder verzinkt und anthrazit pulverbeschichtet, inkl. Schrauben

Länge x Breite mm	Art.-Nr. anthrazit	Art.-Nr. verzinkt
2520 x 203	40006906	40007523



### Gabionen – Verbindungshaken für C-Profil **NEU**

Vermeiden eine nach außen Wölbung der Gabione

Ausführung	Art.-Nr.	Preis/Stück
verzinkt	40006876	



## Sicht- & Windschutz für Stabgitterzäune



### Sicht- und Windschutz Streifen aus PP

mit feinen Rillen, Breite: 190 mm, Länge: 2525 mm

Farbe	Stück/VE	Art.-Nr.	Preis/Stück
anthrazit (RAL 7016) <b>NEU</b>	10	40007284	
grau (RAL 7040) <b>NEU</b>	10	40007285	
grün (RAL 6005) <b>NEU</b>	10	40007283	

mit feiner Struktur, Breite: 190 mm, Länge: 2525 mm, Stärke: 1,1 mm

Farbe	Stück/VE	Art.-Nr.	Preis/Stück
anthrazit (RAL 7016)	10	40005689	
grau (RAL 7040) <b>NEU</b>	10	40005871	
grün (RAL 6005)	10	40006673	

### Sicht- und Windschutz Rollen aus PP

mit feiner Struktur, Breite: 190 mm, Stärke: 1,1 mm



Farbe	m/Rolle	Art.-Nr.	Preis/Stück
anthrazit (RAL 7016)	50	40004337	
grau (RAL 7040)	50	40004338	
grün (RAL 6005)	50	40004173	

### Sicht- und Windschutz aus Polyrattan

Die Polyrattan Sicht- und Windschutzstreifen bilden eine optische Alternative zu PVC oder PP Sichtschutz.



Farbe	Streifenhöhe cm	Streifenlänge cm	Art.-Nr.	Preis/Stück
anthrazit	19	255	40004980	
braun	19	255	40004981	
braun-gold	19	255	40005001	

### Kunststoff Klemmschiene

Zum Befestigen von Windschutz an der Stabgittermatte



Farbe	Art.-Nr.	Preis/Stück
anthrazit <b>NEU</b>	40007049	
schwarz	40003807	
grün <b>NEU</b>	40007056	

## Maschendrahtzäune

### Zaunpfähle für Maschinengeflecht

verzinkt, kunststoffbeschichtet in RAL6005 (grün), ohne Spanndrahthalter und Zaunkappe, Materialstärke 2 mm

Rohr Ø mm	Länge cm	Geflechthöhe cm	Art.-Nr.	Preis/Stück
38	150	100	40002224	
38	175	125	40002225	
42	200	150	40002230	
48	230	175	40005373	
48	250	200	40005374	
60	260	200	40003779	

Bohrungen für Stacheldraht frei wählbar.



### Zubehör für Zaunpfähle

Artikel	Art.-Nr.	Preis/Stück
Spanndrahthalter grün	40003930	
Zaunkappe PVC Ø 48 mm grün	40003326	
Bohrung für Stacheldraht	40007535	



### Zaunstreben-Set

verzinkt, kunststoffbeschichtet in RAL6005 (grün), Materialstärke 2 mm, inkl. Kunststoffkappe, Kappe und Schelle

Rohr Ø mm	Länge cm	Ø Schelle mm	Art.-Nr.	Preis/Stück
34	150	38	40003698	
34	175	38	40003297	
34	200	42	40003694	
38	225	48	40003699	
38	250	48	40002254	



### Spannbrücken-Set

Komplett-Set bestehend aus: Rohr, 2 x Schelle 2 x Kappe

Rohr Ø mm	Länge cm	Art.-Nr.	Preis/Stück
60	250	40003739	





### Geflechtspannstab

Zum Spannen des Drahtgeflechts am Anfang sowie am Ende über die gesamte Zaunhöhe. Farbe: grün

Höhe mm	Für Geflecht- höhe mm	Ø mm	Art.-Nr.	Preis/Stab
1050	1000	9	40001857	
1300	1250	9	40002484	
1550	1500	9	40001682	
1800	1750	9	40002485	
2050	2000	9	40002253	

### Schelle für Geflechtspannstab

Zum Befestigen des Geflechtspannstabs am Zaunpfahl.



Für Pfahldurchmesser mm	Art.-Nr.	Preis/Stück
38	40001685	
42	40003824	
48	40002908	
60	40003010	

### Kunststoffummanteltes

#### Viereck – Maschinengeflecht „grün“

Drahtstärke 2,8 mm, Grunddraht verzinkt



Breite cm	Masche mm	Rollenlänge m	Art.-Nr.
100	40	25	
125	40	25	
150	40	25	
175	40	25	
200	40	25	
100	50	25	
125	50	25	
150	50	25	
175	50	25	
200	50	25	

### Gartentor für Maschendrahtzäune

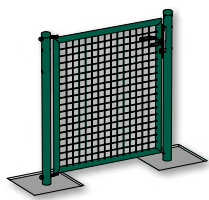

Abmessungen	Farbe	Preis/Stück
individuell	grün/verzinkt	

### Spanndraht auf Ringen

Stark verzinkt

Ø mm	Ringlänge m	kg/Ring	Art.-Nr.	Preis/Ring
2,5	ca. 110	5	40003565	
2,5	ca. 440	20	40001859	
2,8	ca. 400	20	40002439	
3,1	ca. 90	5	40002109	



### Spanndraht auf Ringen

Draht ist dickenverzinkt und anschließend kunststoffummantelt, lange Haltbarkeit, Farbe: grün

Ø mm	Ringlänge m	kg/Ring	Art.-Nr.	Preis/Ring
2,4/3,8	ca. 110	5,1	40002063	
2,8/4,2	ca. 342	20,0	40003196	
2,8/4,2	ca. 845	50,0	40003195	
2,4/3,8	ca. 545	25,0	40002195	

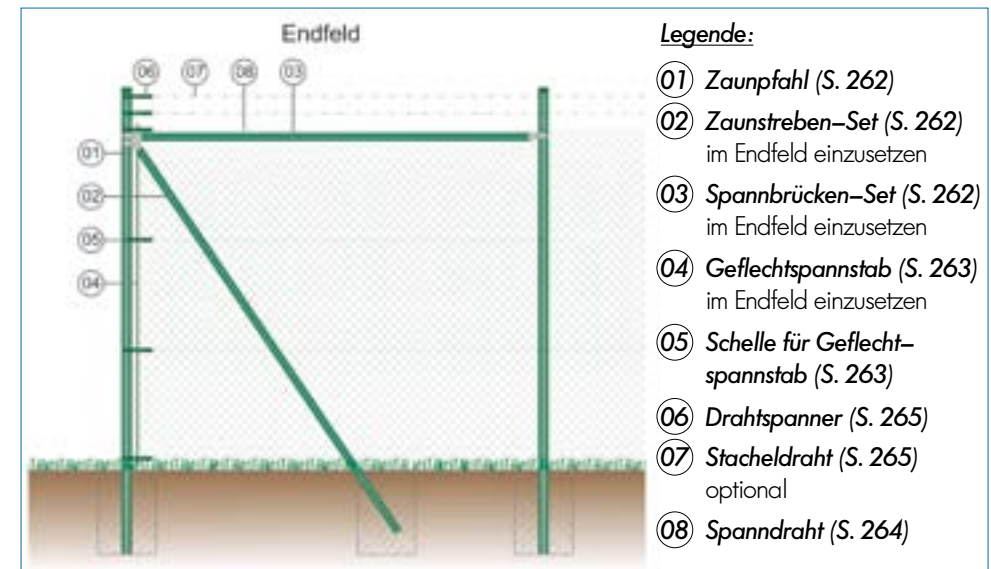





### Drahtspanner

Ausführung	Größe	Bandbreite mm	Länge mm	Art.-Nr.	Preis/Stück
grün	2	23	100	40001684	
anthrazit	2	23	100	40005126	
verzinkt	2	23	100	40002105	
verzinkt	3	28	115	40002172	



### Weidendrahtspanner

Ausführung	Größe	Bandbreite mm	Länge mm	Art.-Nr.	Preis/Stück
verzinkt	4K	30	130	40002438	
verzinkt	3	40	185	40003497	



### Drahtspanner zum Nachspannen

Zum Nachspannen eines bestehenden Spanndrahtes

Ausführung	Art.-Nr.	Preis/Stück
verzinkt	40003624	



### Stacheldraht

Rollenlänge 200 m, Stachelabstand 100 mm

Ausführung	Drahtstärke mm	Art.-Nr.	Preis/Rolle
verzinkt	2,5	40002059	
grün	2,8	40002976	



### Zaunringzange

Stück	Art.-Nr.	Preis/Stück
1	40002142	

### Omega Zaunringe

Ausführung	Stück/VE	Art.-Nr.	Preis/VE
verzinkt	1000	40002174	
pulverbeschichtet (grün)	1000	40002175	
Edelstahl	1000	40003013	



### Delta Zaunringe

Ausführung	Stück/VE	Art.-Nr.	Preis/VE
verzinkt	1000	40003826	

### Gripple Spannzange **NEU**

Die leichte und robuste Spannzange mit integriertem Spannungsmesser ist ideal zur Spannung von Gripple Systemen mit bis zu 6 mm Stärke.

- Leichte Handhabung und einfacher Transport
- Mit Spannungsmesser zur optimalen Kontrolle
- Einheitliche Spannung bei jeder Anwendung somit wird die Lebensdauer des Drahtes optimiert
- Drähte mit bis zu 300 kg spannen ohne Anstrengung durch 6:1 Kraftübertragung

Artikel	Art.-Nr.	Preis/Stück
Spannzange	40007012	



### Gripple Plus **NEU**

Gripple Plus™ für Spalier-Anwendungen geeignet.

- Schnelles Verbinden und Spannen in nur einem Zuge
- Kein Verknoten oder Verbiegen mehr
- Ideal für jeden Draht
- Entworfen für eine lange Nutzungsdauer und optimalen Korrosionsschutz
- Kann Jahr für Jahr nachgespannt werden

Typ	Ø Draht mm	Art.-Nr.	Preis/Stück
medium	2,00 – 3,25	40007013	



### Gripple T-Clip 1 **NEU**

Gripple T-Clip sichert den Zaundraht am Endpfosten.

- Einfache Installation ohne zu Verbiegen oder Verknoten.
- Kein Zuschneiden von vertikalen Drähten
- Einfaches Anklipsen für einen optimalen Halt
- Keramik Rolle für optimalen Korrosionsschutz
- für geraden Draht

Typ	Ø Draht mm	Art.-Nr.	Preis/Stück
T-Clip 1	1,80 – 3,25	40007036	



### Hercules D1 Drahtverbinder **NEU**

Form- und funktionsschlüssig, keine überstehenden Drähte, keine Verletzungsgefahr, keine Spannzange erforderlich, automatische Verriegelung, 10 Stück/ VE

Typ	Ø Draht mm	Art.-Nr.	Preis/Stück
D1	1,75 – 2,50	40007076	



## Stichwortverzeichnis

### A

Abdeckkappe (Zaunpfosten)	243
Abdeckscheiben	3
Absperrleinenhalter	182
Abstellventil (Sprühgeräte)	223
Abziehsteine	197, 216
Abzweigstück (Schlauch)	84
Acryl Jute-Ballengewebe	129–130
Adapter (Sprühgeräte)	224
Akazienstäbe	142
Akku-Spritze	221
Alu-Etiketten	133
Alu-Klemmhülsen	144
Alu-Randbegrenzung	153–154
Ampferstecher	179
Anbohrschelle	58
Ankerstangen (Zaunbau)	245
Ansaugfilter	71–72
Anschlagmittel	227
Anschräglocke	35
Anti-Knabb	150
Antinebel (Bewässerung)	53
Anzuchtcontainer	2
Aquafil	11
ARS-Ersatzteile	201
ARS-Sägen	201, 207
ARS-Scheren	190, 196
Astfix	113
Astsägen	201, 203, 205–208
Atlas-Draht	118
Attalink-Bindezange	107
Aufbindeband	109
Aufschlagelemente (Folientunnel)	140
Augenschrauben	253
Ausgangsdruck-Reguliereinheit	20
Auslaufrohr	90, 92
Auslaufventile	86
Automatische Wassernachspeisung	72
Äxte	165–166

### B

Bahco-Scheren	193, 196–197
Ballengewebe	129–130
Ballenhaken	126
Ballentransporthaken	126
Ballenverankerung	145
Ballierungsdraht	125
Ballierungshaken	126
Ballierungskurbel	126

Ballierungsmaterial	125–130
Ballierungsnetze	127–128
Ballierungsschlauch	125
Bambus	95–100
Bambus-Leisten	98
Bambus-Rankgitter	99–100
Bambus-Rohre	98
Bändchengewebe	7
Bast	103, 110
Bastbündchen	103
Baumabspannung	143–145
Baumbewässerung	73–74
Baumbindeband	111
Baumbinder	113
Baumdünger	239
Baumgurt	111
Baumhalter	113
Baumharz	102
Baumpfähle	123, 141–142
Baumpflaster	102, 151
Baumsäge	208
Baumschulcontainer	1–2, 6
Baumschulhippen	209–215
Baumschulmarker	136
Baumschützer	147
Baumstammschutznetz	148
Baumverankerung	145
Baumwachs	102
Baumwollband	111
Bauschlauch	76
Bayco-Draht	118
Befestigungs-Set (Baumbindeband)	111
Beile	165–166
Beregnungs-Druckrohr	35
Berger-Handscheren	183
Beschriftungsmaterial	131–136
Besen	163–164
Besenstiele	164
Betonstampfer	178
Bewässerung	7–94
Bewässerungsmatten	11
Bewässerungsröhre	35, 47, 55
Bewässerungssack	74
Bienen-Insektenhaus	156
Bindebänder	105–106, 111
Bindedraht	116, 118
Bindedraht-Streifen	116
Bindegarn	110, 112, 116
Bindematerial	105–116

Bindeschlauch	108–109
Bindeschnur	107–108
Bindex	115
Bindezange	106–107
Bio-Bindeband	106
Birchmeier Ersatzteile	224
Birchmeier Sprühgeräte	221–222
Blattsichel	165
Blaudünger	233
Blindkupplung (für Schlauch)	81
Blitzbinder	115
Bluetooth Hahn-Steuerung	14
Blumenclip	115
Blumenkelle	162
Blumen-Splitt-Stäbe	95
Bodenaktivator	239
Bodenanschlüge	256
Bodenfeuchtemesser	13
Bodenheringe	9, 121, 121
Bolzen-Stangenriegel	255
Böschungsschutzgewebe	152
Brausekopf	92
Brecheisen	181
Brechstange	182
Brunnenpumpe	65
Bubblersdüsen	31
Buddy-Tape	103

### C

CC-Gießstab	91
Chrysanthemen-Draht	108
Clipringe	115
Codetastatur	252
Container	1–2, 6
C-Profil Bodenheringe	121
Cutter-Messer	209

### D

Deko-Bambus-Leisten	98
Deko-Bambus-Rohre	98
Dekorations-Jute	129
Dekor-Töpfe	5–6
Delta Zaunringe	265
Dengelamboss	165
Dengelhammer	165
Dichtbandrollen	89
Dichtring	82–83
Dichtungssatz (Solo)	225
Display-Box	100

Doppelstabmatten	241
Doppelzylinderschloss	248
Dosierset	222
Drahtballierungsnetze	127–128
Drahtgeflecht kunststoffummantelt	119
Drahtgeflecht roh	120
Drahtgeflecht verzinkt	119–120
Drahtheringe	9
Drahtkastenfalle	155
Drahtkordel	116
Drahtscheren	122, 191
Drahtseil	118, 143
Drahtseilklemmen	144
Drahtseilset	143
Drahtseilspanner	143
Drahtspanner	265–266
Drainagerohr	73
Drainspaten	160
Drehgelenkanschlüsse	28
Drehtorantrieb	254
Dreibein-Stative	93
Dreieckösen	143
Dreikantschlüssel	250
Dreikantzylinder	250
Drillapparat	228
Drilldrähte	228
Drillhaken	126
Dripnet Tropfrohr	47
Drücker	250
Druckerhöhungspumpe	67–68
Druckluftkupplung	84
Druckminderer	20, 54
Druckregulierer	20
Druckrohr	35
Drucksprühgeräte	219–222
Dünger	233–240
Düngerstreuwanne	238
Düngerzumischer (Bewässerung)	69
Dunggabel	167–168
Dunghacke	168
Durchflussmesser	14
Durchforstungsscheren	194
Düsen (Bewässerung)	29–31
Düsenatz (Solo)	224

### D

Eckverbinder (Zaunbau)	242
Edding-Stifte	135–136
Edelstahl-Rohr	44

Edelstahl-Seil	117	Folie – Schlauch	139
Edelstahl-Spanndraht	117	Folie – Stretch	230
Einstellschlüssel (Bewässerung)	29, 32	Folienklammern	139–140
Elektrischer Türöffner	252	Folientunnelbewässerung	53–54
Entastungssägen	201, 203, 205–208	Freischneider–Nylonfaden	181
Entgrater	36	Freund–Heckenschere	196
Entleerungsgarnitur	18, 48	Frostschutzvlies	138
Entlüftungsventil für Tropfrohre	48	Fugenbürste	164, 179
Erdanker	144	Fugenkratzer	179
Erdkabel	14	Funk Regensensor	13
Erdlochausheber	124, 142, 182	Fußventil	72
Erdspieße	48, 51, 58	<b>G</b>	
Erdstampfer	178	Gabeln	167–168
Erdteller für Z-Profil (Zaunbau)	122	Gabionenpfosten	259–260
Erdthermometer	226	Gabionen–Verbindungshaken	259–260
Erntemesser	209	Garn	112
Ersatzmesser (Bindezange)	106	Gartenscheren	183–190
Etiketten	131–133	Gartentore	247, 263
Etikettenringe	132	Geflechtspannstab	263
Etikettenstäbe Bambus	132	Gehörschutz	218
<b>F</b>		GeKa–Produkte	77–78, 81–92
Fächerdüse	90	Gelbstreifen–Wasserschlauch	75
Fällkeil	166	Gemüsemesser	209
Faservliesstoff	12	Geovlies	12
Fecodrip Tropfrohr	47	Gerätestecker	87
Federstahlstäbe	140	Getriebe–Versenkregner	32–33
Feile (für Sägen)	208	Gewächshausbau	139–140
Felco	185–194	Gewächshausfolie	139
Felco–Ersatzteile	199–200	Gewebeanke	9
Felco–Sägen	207	Gewebeplane	229
Felco–Scheren	185–194	Gewebeschere	130
Felco–Zubehör	197–198	Gewindefittings (aus PP)	23–26
Feststeller (Bodenanschlag für Tore)	256	Gewindenippel (aus Messing)	89
Feststeller (Kunststoffbinder)	113	Gewindestück (Schlauch)	81, 83
Fiberglasstäbe	95	Gießbrause	89–90
Filamentband	232	Gießgeräte	88, 91
Filter	71	Gießkanne	94
Fiskars Scheren	193	Gießköpfe	92
Fittinge (für Tropfbewässerung)	49–50	Gießrand	73
Fittinge für Microbewässerung	51	Grabspaten	158–159
Fittinge Messing	43–46	Granulatstreuer	238
Fittinge PP (für PE–Rohre)	22–26, 37–42	Grasschere	197
FIX–Rebenbinder	116	Greifboy	181
Flex–Baumschützer	148	Grippe	266
Floristenmesser	210	Grubber	176
Fluchtstab	181, 226	<b>H</b>	
Flügel–Tore	247, 263	Hacken	173–176
Folie – Gewächshaus	139		

Hahnkasten	18	<b>J</b>	
Hahnstecker	87	Jiffy–Töpfe	3
Hahn–Steuerung (Bewässerung)	14	Jute–Ballengewebe	129–130
Hakenschlüssel	36	Jute–Drahtschnur	116
Halbmaske	218, 225	Jute–Streifen	130
Halbpfähle /–hölzer	123, 142	Juwel–Heftzange	133
Hammer	177–178	<b>K</b>	
Handabroller	232	Kabelbinder	148
Handfäustel	177	Kabelgrabenschaufel	161
Handfeger	162, 164	Kabelscheren	191
Handfeile (für Sägen)	208	Karbid	156
Handgriff (Gießgerät)	92	Kartoffelhacke	173
Handgrubber	176	Kauschen	144
Handsägen	205–208	Kehrschaufel	162
Handschuhe	218, 225	Kettenband	114
Handstretchergerät	230	Kettengehänge	228
Hänge–Etiketten	131	Ketten–Schäkel	228
Hebeketten	228	Kiefern–Lärchen–Spirale	149
Hebeschlingen	227	Klebebänder	232
Heckenscheren	196	Klebefittinge PVC	55–56
Heftklammern	106, 108, 133	Kleber (für PVC Druckrohrleitung)	57
Heftzangen	108, 133	Klemmfittinge (aus Messing)	43–44
Heißschneidegerät	8	Klemmfittinge (für Tropfbewässerung)	49–50
Herculus Drahtverbinder	266	Klemmfittinge PP (für PE–Rohre)	37–42
Hilcoflex (Schlauch)	76	Klemmhülsen	144
Hoch–Regner	93	Klemmschiene (Sichtschutz)	261
Hohlschnur	109	Knotengeflecht	121
Holzhammer	124, 178	Köderstation	155
Holzhampe	166	Kokos–Abdeckscheiben	3
Holzkeile für Hacken	176	Kokosgarn (Kokosstrick)	111–112, 152
Holzkrampen	124	Kokos–Gewebe	152
Holzpfähle	123, 141–142	Kokos–Strick	111–112, 152
Holzpflöcke	152	Kopfschutz	218
Holzspalthammer	166, 178	Kopfstation Tropfbewässerung	20, 48
Hopfenlocheisen	97	Krallenschaufel	161
Hormmehl	234	Krampen	124
Hornspäne	234	Kreis–Regner	93
Hostalen–Strip	111	Kreuzhacke	173
Hydraulischer Türschließer	253	Kugelauslaufhahn	85–86
Hydrozyklonfilter	71	Kugelhähne	57, 85–86
		Kugelventile	70, 86
<b>I</b>		Kunstbast	110
Ideal–Spaten	159	Kunststoffauflagebock	243
Industrieschloss	248	Kunststoff–Bänder	105, 109
Injektionsmörtel	245	Kunststoff–Bindegarn	110
Insektenhaus	156	Kunststoff–Binder	113–114
		Kunststoffrechen	170, 172
		Kunststoffwasserfilter	71

## L

Lac Balsam	151
Ladungssicherungsnetz	229
Lärchen-Spirale	149
Laubbesen	169–170
Leittrieb-Clips	103
Lochisen	97
Lochzange (Microbewässerung)	52

## M

Machete	166
Magnetschloss	249
Magnetventil	19–20
Manna-Dünger	233–237
Manometer	223–224
Marker	135–136
Markierungsbänder	105, 109
Markierungsspray	134
Markierungsstäbe	181
Maschendrahtzaun	119, 263–266
Maschinengeflecht	119, 125, 263
Matabi-Spritzen	220–221
Mattenverbinder (Zaubau)	242
Maulwurf-Netz	147
Maurerschnur	181
Mausefalle	156
Max Produkte	105–106
Medifilm	103
Membrane	19
Messer	104, 209–215
Messer-Tasche	216
Messgeräte	226
Mesto-Sprühgeräte	219–220
Metallband (für Bindegänge)	107
Microbewässerung	51–52
Microleitung / -schlauch	51
Mischbecher	226
Mittelfeststeller	256
Montageschlüssel für Torschlösser	248
Montagezange (Microbewässerung)	52
Moos	240
Mulcher	167
Mulchfolie	138
Mulchvlies	8
Multihahn-Tankdurchführung	50

## N

Nageleisen	181
Nelkenringe	115

Nenninger Baumharz	102
Nieten (für Spaten)	160
Nitril-Handschuhe	218, 225
Nylonbesen	170
Nylonfaden	181

## O

Obstbaumpfähle	141–142
Obstpflücker	204
Okuletten-Verschlüsse	101
Okuliermesser	104
Omega Zaunringe	265
Omega-Klammern	139
Orchideen-Clip	115
O-Ringe	88
OSV-Verschlüsse	101

## P

Packschnur-Eimer	110
Paletten	229
PE-Druckrohr	35
Perlonschnur	140
Pfähle (Holz)	123, 141–142
Pfahlkappen (Holzpfähle)	124, 142
Pfahlramme	124, 178
Pflanzcontainer	2
Pflanzkörbe	2–3
Pflanzenleinen	182
Pflanzsäcke	4
Pflanztöpfe	1–2, 5–6
Pfostenschuh	244
Pfostenverlängerung (Zaubau)	244
Pinsel	151
Pistolenspritzdüse	88
Planen	229
Plantacote	233
Plantex Gold & Platinum	8
PlantinBag®	4
Plastoband	113
Platanen-Abspannung	98
Plattenlegerhammer	177
Polyesterband	231
Pumpen	59–68
Pyramiden-Spitzen	97

## Q

Quelltöpfe	3
------------	---

## R

Raffiabast	103
Ranbegrenzung	153–154
Randschaufel	162
Ranngitter	99–100
Ranpyramiden	100
Rasendünger	235–237
Rasensaatgutmischung	238
Ratschengurte	227
Rattan-Sichtschutz	261
Rattenfalle	155–156
Raupenleim	151
Raupenschere	202–203
Rebenbindegarn	116
Rebenbinder	116
Rechen	170–175
Reduheat	138
Redusol	137
Reduzier-Gewindemuffe (aus Messing)	94
Regensensor	13
Regner	93–94
Regnerschlitzen	94
Reiniger (für PVC Druckrohrleitungen)	57
Reparaturlack (Zaubau)	245
Reparaturspray (Zaubau)	245
Rhizomsperre	146
Rhizomsperrenverbinder	146
Ringe für Zaunringzange	265
Ringmesser	110
Rohes Maschinengeflecht	125
Rohrbefestigungsschelle	48, 57–58
Rohrklemme (PP)	58
Rohrschneidezange	36
Rohrzangen	181
Rollrasenmesser	209
Rotor-Strahlen-Düsen	29–30
Rückenspritzen	220–222

## S

Sägeblätter	201, 203, 205–208
Sägen	201, 203, 205–208
Sandsäcke	9, 138, 152
Schädlingsbekämpfung	155–156
Schattierfarbe	137–138
Schattierungsmaterial	137–138
Schaufeln	161–162
Scheibenfilter	48
Schelle (für Geflechtspannstab)	263
Scheren	183–197

Schilfrohmatten	147
Schlaganker	245
Schlauch	75–76
Schlauchabstandhalter	47, 58
Schlauchfolie	139
Schlauchschellen	89
Schlauchstücke	81–83, 87
Schlauchumlenkrolle	76
Schlauchverbinder	82
Schlauchwagen	77–80
Schlaufen-Etiketten	131
Schleif- / Wetzstein	165, 216
Schließzylinder	250
Schlösser	248–249
Schlosserhammer	177
Schneeschieber	162
Schneidgiraffe	204
Schneidspitze	8
Schnureisen	182
Schrägsitzventil	86
Schubkarre	217
Schuffel	176
Schürzentasche	108
Schutzkleidung	218
Schutzmatte (für Teichfolie)	12
Schutznetze	139
Schwimmende Entnahme	71–72
Schwimmschalter	72
Sechseck-Maschinengeflecht	119–120, 125
Sektoren-Regner	29–33, 93
Sensen	165
Sensenworb	165
Setzhilfe	97
Sichel	165
Sicherheitstransformatoren	257
Sichtschutz	261
Signalband	105
Signierfarbe	134
Silky-Sägen	203, 205–206
Simplex Hammer	178
Simplex-Heftzange	133
Sisal-Bindegarn	112
Solar-Sensor	13
Solo Ersatzteile	223–225
Solo Sprühgeräte	221
Sonnenschutzfarbe	137–138
Spalliere	99–100
Spallier-Klammern	97
Spaltkeil	166

Spannbrücke	262	Steuerkabel	14
Spanndraht	117–118, 264	Stiele (Besen)	164
Spanngerät (für Polyesterband)	231	Stiele (Rechen, Laubbesen)	172
Spanngurte	227	Stiele (Schaufel)	161
Spannschloß, Drahtseilspanner	143	Stiele (Spaten)	160
Spargelstecher	208	Stifte	135–136
Spaten	157–160	Stockosorb	74, 234
Spatengabel	167	Storz-Kupplung	76
Spatenschaufel	161–162	Stossplatte	251
Spezialhalbmaste	218, 225	Streben (Zaubau)	262
Sphagnum-Moos	240	Streifen-Etiketten	132
Spaltstäbe	95	Stretchfolie	230
Sportplatzbewässerung	33–34	Stretchfolie gelocht	230
Spray (Reparaturspay Zaubau)	246	Stretchnetz	230
Spray (Signierfarbe)	134	Streuwanne	238
Spritzdüse	88, 90	Stückzähluhr	226
Spritzen	219–222	Sunreflex Weissanstrich	151
Spritzrohre	223	Swing Joint	28
Sprühbalken	224	Systemkoffer Bewässerung	30
Sprühdosen	134, 246	<b>T</b>	
Sprühdüsen	29–31	Tankdurchführung	50
Sprühgeräte	219–222	Tauchpumpe	59–65
Sprühgeräte Zubehör	222–225	Teichfolie	138
Sprüschirme	222	Teleskop-Sägen	201, 203
Stabfix-Klammern	97	Teleskop-Scheren	202–203
Stabgitterzaun	241–256	Teleskop-Schneidgiraffe	202–204
Stabmattenzaun	241–256	Teleskop-Verlängerungsrohr (Sprühgeräte)	223
Stacheldraht	265	Thermometer	226
Sta-FOR – Messer	215	Tina-Messer	104, 212–214
Sta-FOR – Scheren	195	Tina-Sägen	208
Stahldrahtbesen	164	Tomatenclips	112
Stahlpaletten	229	Tomaten-Garn	112
Stahl-Randbegrenzung	154	Tomatengarnhalter	112
Stahlseil	118	Tonkin-Pyramiden-Spitzen	97
Stahlspannseil	140	Tonkin-Setzhilfe	97
Stammband	114	Tonkinstäbe	96
Stammhalter	114	Töpfe	1–2, 5–6
Stammhalter-Zange	114	Topfplatten	4
Stammschutz	147–150	Torantriebe	254
Stammschutzfarbe	151	Torbänder	251, 254
Stammschutzmanschette	149	Tore	247, 263
Stammschutznetz	148	Torfeststeller	256
Standetiketten	131	Torklaue	253
Stangenriegel	255	Torschließer	251
Stative (Bewässerung)	93	Tor-Zubehör	248–258
Steckkupplung	87	Trafogehäuse	257
Steckspritzdüse	88	Transformatoren	257
Steinwände (Gabionen)	259–260		
Steuergeräte (Bewässerung)	13–16		

Transporthaken	126	VentileVersetkregner-Gehäuse	27, 32
Trays	4	Verteiler Messing (Bewässerung)	22
Tree Protect	149	Verteiler PVC, PP (Bewässerung)	21–22
Treegator	74	Victorinox Messer	209–210
Tree-Saver	150	Vielzweck-Thermometer	226
Treibstange (Baumverankerung)	145	Viereck-Maschinengeflecht	119, 125, 263
Tricoflex	75	Viereck-Regner	94
Trinkwasserschlauch	75	Vlies	8, 11–12, 138
Trinkwasservorlagebehälter	68	Vogelschutznetze	139
Tritte (für Spaten)	160	Vorschlaghammer	177
Tropfbewässerung	47–50	<b>W</b>	
Tropfer Microbewässerung	51–52	Waldteufel	194
Tropfrohre	47	Walu-Endkappe	74
Tropfrohrhalter	48, 58	Wandschlauchabroller	78, 80
Tunnelbewässerung	53–54	Wandschlauchaufroller	78
Türöffner	252	Wandschlauchhalter	80
Türschließer	251, 253	Wasserfilter	71
Tyvek-Etiketten	132	Wassermachspeisung	72
<b>U</b>		Wasserpflanzenkörbe	3
Überbrückungsschutz	258	Wasserpumpenschlauch	75
Übersteigenschutz	244	Wasserpumpenzangen	181
U-Bogen	100	Wasserschläuche	75–76
Uniram Tropfrohr	47	Wasserzähler	70
Unitechline Tropfrohr	47	Weidendrahtspanner	265
Unkrautbürste	164, 179	Weißanstrich	151
Unkrautstecher	208	Wetzstein	165
Unkraut-Streichstab	225	Wickeldraht	118
Unkrautvlies	7–8	Wiedehopfhacken	175
<b>V</b>		Wildschutz-Spiralen	150
Ventile	19–20	Wildschutzzaun	121–122
Ventilkasten	17	Windschutz (Zaubau)	261
Ventilstationen	17	Windschutzgewebe	137
Venturi	69	Windsensor	13
Verbindungshaken (Gabione)	259–260	Winkel PP (Bewässerung)	24
Verbindungsstecker	87	Winkel PVC (Bewässerung)	21
Verbisschutz	147–150	Winkelclip (Zaubau)	242
Verbisschutzmanschette	149	Winkelpinsel	151
Veredlungsfäden	101	Winterschutzvlies	138
Veredlungsmaterial	101–104	W-Lan-Steuerung	16
Veredlungszange	103	Wuchshülle	150
Verlängerungsrohre für Sprühgeräte	223	Wühlmausdraht	120
Verpackungsbänder	232	Wühlmauskörbe	120, 145
Verpackungsklebebänder	232	Wurzelballenverankerung	145
Verpackungsmaterial	229–232	Wurzelbarriere	146
Verschussleiste – Rhizomsperr	146	Wurzelschutz	145–146
Verschuss-Schnallen	231	Wurzelschutzgel	145
Versetkdhüsen-Gehäuse	27	Wurzelzonenbewässerung	74



OnTech GmbH & Co. KG Schneppenheimer Weg 8 53881 Euskirchen

## Allgemeine Geschäftsbedingungen (AGB)

1. Lieferungen, Leistungen und Angebote der Firma OnTech GmbH & Co. KG (nachfolgend OnTech genannt) erfolgen ausschließlich auf Grund dieser allgemeinen Geschäftsbedingungen (AGB). Diese gelten spätestens mit der Entgegennahme der Ware als angenommen. Gegenbestätigungen unter Hinweis auf anderweitige Geschäftsbedingungen werden hiermit widersprochen. Abweichungen von diesen AGB sind nur wirksam, wenn OnTech diese schriftlich bestätigt. Sämtliche Lieferungen erfolgen unter Eigentumsvorbehalt und des erweiterten Eigentumsvorbehaltes.
2. Proben und Muster gelten als Durchschnittsmuster. Diese verbleiben im Eigentum von OnTech, sofern sie dem Abnehmer nicht gesondert in Rechnung gestellt worden sind. Ohne die ausdrückliche schriftliche Zustimmung von OnTech ist der Besteller nicht berechtigt produktbezogene Daten an Dritte weiter zu geben. Diese beziehen sich in erster Linie auf Konstruktionsdaten, Spezifikationen und Angaben über die Hersteller.
3. Alle Preise verstehen sich in Euro, netto, ab Lager Euskirchen, zzgl. der gesetzlichen Mehrwertsteuer. Preisänderungen, z.B. durch Preiserhöhungen des Herstellers, sowie Materialmehrkosten sind OnTech vorbehalten. Es gelten die jeweils am Tage der Lieferung gültigen Preise. Weiterhin behalten wir uns das Recht vor, Kursschwankungen auszugleichen. Etwaige anfallende weitere Kosten, wie Porto, Verpackung, etc., werden dem Käufer zu Selbstkosten in Rechnung gestellt. Die Katalogpreise waren am Tage des Druckes gültig, Preisänderungen behalten wir uns vor.
4. Liefertermine und -fristen sind nur dann verbindlich, wenn sie schriftlich bestätigt sind. Ist eine Lieferfrist schriftlich vereinbart, verlängert sich diese angemessen bei Vorliegen höherer Gewalt. Wird die vereinbarte Lieferfrist überschritten, ist der Käufer berechtigt, eine Nachfrist von mindestens 60 Tagen schriftlich zu setzen und nach Ablauf der Nachfrist vom Vertrag zurückzutreten. Weitergehende Ansprüche des Käufers sind ausgeschlossen.
5. Die Gefahr des Untergangs, der Verschlechterung oder der Versendung geht in allen Fällen auf den Käufer über, sobald der Liefergegenstand die Geschäfts- oder Lagerräume von OnTech oder deren Partner verlassen hat; dies gilt auch bei Lieferung frei Haus.
6. OnTech gewährleistet, dass die Ware frei von Fabrikations- und Materialfehlern ist. Die Gewährleistungsfrist beträgt sechs Monate ab Eingang der Ware beim Käufer. Offensichtliche Mängel sind innerhalb von 7 Tagen schriftlich mitzuteilen, andernfalls gilt die Ware als einwandfrei. Mängel, die auch bei sorgfältiger Prüfung innerhalb dieser Frist nicht entdeckt werden können, ist OnTech unverzüglich nach Entdeckung schriftlich mitzuteilen. Die Gewährleistung ist nach Wahl von OnTech auf Nachbesserung oder fehlerfreie Neulieferung beschränkt. Weitergehende Ansprüche des Käufers sind ausgeschlossen.
7. Die Ware bleibt bis zur vollständigen Bezahlung sämtlicher Forderungen, einschließlich Nebenforderungen, Schadenersatzansprüchen und Einlösungen von Schecks und Wechseln, Eigentum von OnTech (Vorbehaltsware). Der Käufer darf über die Vorbehaltsware nicht verfügen. Erfolgt die Lieferung der Ware für den Geschäftsbetrieb des Käufers, ist er berechtigt, die Vorbehaltsware im ordnungsgemäßen Geschäftsverkehr zu veräußern, solange er sich mit der Zahlung des Kaufpreises nicht im Verzug befindet oder OnTech diese Befugnis infolge einer nachhaltigen Verschlechterung der Vermögenslage des Käufers widerruft. Verpfändungen und Sicherungsübereignungen sind unzulässig.
7. Die Verarbeitung, Umbildung oder Vermischung der Ware durch den Käufer wird stets für OnTech vorgenommen. Wird die Kaufsache mit anderen, nicht der OnTech gehörenden Gegenständen verarbeitet, so erwirbt OnTech das Miteigentum an der neuen Sache im Verhältnis des Wertes der Kaufsache zu den anderen verarbeiteten Gegenständen zur Zeit der Verarbeitung. Für die durch Verarbeitung entstehende Sache gilt im Übrigen das Gleiche, wie für die unter Vorbehalt gelieferte Sache. Die aus dem Weiterverkauf oder einem sonstigen Rechtsgrund bezüglich der Vorbehaltsware entstehenden Forderungen, tritt der Käufer bereits jetzt, sicherheitshalber in vollem Umfang an OnTech ab. OnTech ermächtigt den Käufer hiermit widerruflich, die abgetretenen Forderungen für seine Rechnung im eigenen Namen einzuziehen. Die Einzugsermächtigung kann nur widerrufen werden, wenn der Käufer seinen Zahlungsverpflichtungen nicht ordnungsgemäß nachkommt. Bei Zugriffen Dritter auf die Vorbehaltsware wird der Käufer auf das Eigentum von OnTech hinweisen und OnTech unverzüglich benachrichtigen. Der Käufer verwahrt die Vorbehaltsware für OnTech unentgeltlich. Er hat sie gegen die üblichen Gefahren wie z. B. Feuer, Diebstahl und Wasser im gebräuchlichen Umfang zu versichern und tritt hieraus resultierende Entschädigungsansprüche an OnTech ab. Bei vertragswidrigem Verhalten des Käufers - insbesondere Zahlungsverzug - ist OnTech berechtigt, die Vorbehaltsware zurückzunehmen oder gegebenenfalls Abtretung der Herausgabeansprüche des Käufers gegen Dritte zu verlangen. In der Zurücknahme oder der Pfändung der Vorbehaltsware durch OnTech kann nicht vom Vertrag zurückgetreten werden.
8. Soweit nicht anders vereinbart, sind Rechnungen von OnTech sofort nach Rechnungserhalt ohne Abzug zahlbar. Die Rechnung gilt drei Tage nach Rechnungsstellung als zugegangen, sofern der Käufer einen späteren Zugang nicht belegen kann. Der Käufer ist zur Aufrechnung oder Zurückbehaltung gegenüber Forderungen von OnTech nur berechtigt, wenn die Gegenansprüche unbestritten und rechtskräftig festgestellt sind.
9. Schadensersatzansprüche aus Unmöglichkeit, Verzug, positiver Vertragsverletzung, Verschulden bei Vertragsschluss oder unerlaubter Handlung sind sowohl gegen OnTech als auch deren Erfüllungs- bzw. Verrichtungsgehilfen ausgeschlossen, soweit nicht vorsätzliches oder grob fahrlässiges Handeln vorliegt.
10. Für die gesamten Rechtsbeziehungen zwischen OnTech und dem Käufer gilt das (materielle) Recht der Bundesrepublik Deutschland. Allgemeiner Gerichtsstand ist, wenn der Besteller Vollkaufmann ist, bei allen aus dem Vertragsverhältnis mittelbare oder unmittelbare sich ergebenden Streitigkeiten nach Wahl des Lieferers, der Hauptsitz (Bonn) des Lieferers oder die Niederlassung des Lieferers. Sollte eine Bestimmung dieser AGB oder der sonstigen Vereinbarungen zwischen OnTech und dem Käufer unwirksam sein oder werden, so wird hiervon die Wirksamkeit der übrigen Bestimmungen nicht berührt. Gerichtsstand ist Bonn.

## Datenschutzinformation

Verantwortliche Stelle für die Verarbeitung Ihrer personenbezogenen Daten ist die **OnTech GmbH & Co. KG** Schneppenheimer Weg 8 53881 Euskirchen

### **Verarbeitung Ihrer Daten im Rahmen der Bestellung: Auftragsabwicklung:**

Personenbezogene Daten, die Sie uns im Rahmen des Bestellvorgangs zur Verfügung stellen (Namen, Anschriften, E-Mail-Adressen, Telefon- und Faxnummern, sonstige Kontaktdaten, Bankverbindungen etc.) nutzen wir zur Abwicklung des Vertrages und zur Erstellung eines Kundenkontos. Wir verarbeiten Ihre personenbezogenen Daten ausschließlich unter Rechtsgrundlage Art. 6 Abs. 1 (b) DS-GVO.

### **Versand der bestellten Ware:**

Die Abwicklung des Versands der bestellten Ware erfolgt in Zusammenarbeit mit verschiedenen Transportunternehmen. Hierbei geben wir die zum Zweck der Zustellung der bestellten Ware erforderlichen personenbezogenen Daten an diese Transportunternehmen weiter. Soweit Sie auf Grundlage unseres Kataloges Waren von Drittanbietern (Zukaufs- oder Bestellware) bestellen, geben wir Ihre personenbezogenen Daten an diese weiter, Rechtsgrundlage: Art. 6 Abs. 1 (b) DS-GVO.

### **Bonitätsprüfung:**

Grundsätzlich stehen Ihnen bei uns verschiedene Zahlungsmöglichkeiten zur Verfügung. Im Falle der Auswahl einer unsicheren Zahlungsmethode (z.B. Kauf auf Rechnung), haben wir ein berechtigtes Interesse daran, uns vor möglichen Zahlungsausfällen zu schützen. Zu diesem Zweck holen wir ggf. im Vorfeld der Einräumung dieser Zahlungsmethode eine Bonitätsauskunft ein. Hierzu übermitteln wir die zu einer Bonitätsprüfung benötigten personenbezogenen Daten und verwenden die erhaltenen Informationen über die statistische Wahrscheinlichkeit eines Zahlungsausfalls für eine abgewogene Entscheidung über die Begründung, Durchführung oder Beendigung des Vertragsverhältnisses. Die Bonitätsauskunft kann Wahrscheinlichkeitswerte (Score-Werte) beinhalten, die auf Basis wissenschaftlich anerkannter mathematisch-statistischer Verfahren berechnet werden und in deren Berechnung unter anderem Anschriftendaten einfließen. Ihre schutzwürdigen Belange werden gemäß den gesetzlichen Bestimmungen berücksichtigt. Abhängig von Ihrem Score-Wert gewähren wir Ihnen die gewünschte Zahlungsmethode. Rechtsgrundlage: Art. 6 Abs. 1 (f) DS-GVO.

### **Offene Zahlungsforderungen:**

Sollten Rechnungen trotz mehrfacher Mahnung nicht gezahlt werden, behalten wir uns vor, die zur Durchführung eines Inkassos benötigten Daten an Inkassounternehmen zum Zwecke des Treuhandinkassos weiterzugeben. Rechtsgrundlage: Art. 6 Abs. 1 (f) DS-GVO.

### **Verarbeitung Ihrer Daten zu Werbezwecke:**

Wir sind daran interessiert, die Kundenbeziehung mit Ihnen zu pflegen und Ihnen Informationen und Angebote unseres Unternehmens zukommen zu lassen. Zur interessengerechten Werbeselektion verarbeiten wir Ihre unter „Auftragsabwicklung“ genannten personenbezogenen Daten (auch mit Hilfe von externen Dienstleistern, wie Lettershops, Druckereien und Transportunternehmen) für den Versand unserer Kataloge, Flyer, Newsletter und sonstige Informationen zu unserem Unternehmen. Rechtsgrundlage: Art. 6 Abs. 1 (f) DS-GVO.

Wenn Sie dies nicht wünschen, können Sie der Nutzung Ihrer personenbezogenen Daten zu Werbezwecken jederzeit widersprechen. Bitte richten Sie Ihren Widerspruch per E-Mail an info@ontech.de oder per Fax an 02251/650 500-99 oder per Post an die OnTech GmbH & Co. KG, Schneppenheimer Weg 8, 53881 Euskirchen.

### **Betroffenenrechte:**

Sie haben das Recht auf Auskunft, Berichtigung, Löschung sowie Einschränkung der Verarbeitung Ihrer personenbezogenen Daten. Darüber hinaus können Sie der Verarbeitung Ihrer personenbezogenen Daten jederzeit widersprechen und eine Übertragung Ihrer personenbezogenen Daten verlangen. Sofern keine gesetzlichen Vorgaben entgegenstehen, setzen wir Ihr Anliegen umgehend um. Hierbei werden wir von externen Dienstleistern unterstützt. Diese verarbeiten Ihre personenbezogenen Daten ausschließlich gemäß unseren Weisungen und nicht für eigene Zwecke. Sofern die Verarbeitung Ihrer personenbezogenen Daten auf Grundlage Ihrer Einwilligung erfolgt, können Sie diese jederzeit widerrufen. Die Rechtmäßigkeit der aufgrund Ihrer Einwilligung bis zum Widerruf erfolgten Verarbeitung bleibt hiervon unberührt.

### **Speicherung der Daten:**

Aufgrund gesetzlicher Aufbewahrungspflichten (u.a. § 257 HGB, § 147 AO) bewahren wir personenbezogene Daten bis zu zehn Jahre ab dem Zeitpunkt der entsprechenden Bestellung auf. Personenbezogene Daten, die diesen gesetzlichen Aufbewahrungspflichten nicht unterliegen, werden von uns 1 Jahr nach der Deaktivierung des Kundenkontos gelöscht oder für die weitere Verarbeitung gesperrt.

### **Bereitstellung von Daten:**

Die Bereitstellung der unter „Auftragsabwicklung“ genannten personenbezogenen Daten ist zur Durchführung und zur Erfüllung des Vertrages erforderlich. Sollten Sie uns diese personenbezogenen Daten nicht bereitstellen, werden wir den Vertrag nicht schließen können.